

SOGEA

STEP NOGENT SUR SEINE

COFFRET CL4



24 rue du Professeur Louis Néel
21600 LONGVIC

Tél : 03 80 67 03 13
Fax : 03 80 67 03 14

Affaire n°: 00624
Schéma n°: SC001

Déssiné par :
VB

Imprimé le :
27/06/2007

Logiciel :
3 R3 Service Pack 2H

Vérifié par :
WD

Date :

Version logiciel :
3.30

Approuvé par :
WD

Date :

IND.

MODIFIE

DATE

MODIFICATIONS

N° FOLIO	DESIGNATION	REVISIONS			
		1	2	3	4
001	PAGE DE GARDE				
002	SOMMAIRE				
003	RESERVE				
004	STANDARD D'EXECUTION				
005	STANDARD D'EXECUTION				
006	ALIMENTATION COFFRET				
007	ALIMENTATION 230 VAC INSTRUMENTATION				
008	ALIMENTATION 230 VAC				
009	RESERVE				
010	ALIMENTATION 24 VDC				
011	ARRET D'URGENCE CL4				
012	CONFIGURATION STB				
013	ALIM. INTERFACES ENTREES TOR				
014	TERMINAL XBT				
015	- LIGNE 1 -				
016	--- CENTRIFUGEUSE 1 ---				
017	STARDEC 1				
018	AMS POMPE REPRISE BOUES 1				
019	AMS POMPE EXTRACTION BOUES 1				
020	DEBITMETRE BOUES 1				
021	CONTROLE PRESSION BOUES 1				
022	ELECTRO-VANNE LAVAGE				
023	FDC VANNE MOTORISEE 1				
024	--- POLYMERES ---				
025	PTC POMPE DOSEUSE POLYMERES 1				
026	SONDES NIVEAU POLYMERES 1				
027	ELECTRO-VANNE EAU POTABLE 1				
028	- LIGNE 2 -				
029	--- CENTRIFUGEUSE 2 ---				
030	STARDEC 2				
031	AMS POMPE REPRISE BOUES 2				
032	AMS POMPE EXTRACTION BOUES 2				
033	DEBITMETRE BOUES 2				

N° FOLIO	DESIGNATION	REVISIONS			
		1	2	3	4
034	CONTROLE PRESSION BOUES 2				
035	ELECTRO-VANNE LAVAGE				
036	FDC VANNE MOTORISEE 2				
037	--- POLYMERES ---				
038	PTC POMPE DOSEUSE POLYMERES 2				
039	SONDES NIVEAU POLYMERES 2				
040	ELECTRO-VANNE EAU POTABLE 2				
041	- LUBRIFICATION , INJECTION POLYMERES -				
042	PTC POMPE INJECTION POLYMERES 1				
043	PTC POMPE INJECTION POLYMERES 2				
044	- DESODORISATION -				
045	VENTILATION CTA				
046	INFOS AUTOMATE VENTILATION CTA				
047	RETOUR INFOS ADOUCISSEUR				
048	---STOCKAGE NaOH ---				
049	ENTREES MESURES NIVEAUX / VOYANT				
050	---STOCKAGE NaOCI ---				
051	ENTREES MESURES NIVEAUX / VOYANT				
052	--- TOUR LAVAGE 1 ---				
053	ENTREES MESURES NIVEAUX				
054	ELECTRO-VANNE ALIM. EAU				
055	ENTREES MESURES PH				
056	VANNE MOTORISEE				
057	--- TOUR LAVAGE 2 ---				
058	ENTREES MESURES NIVEAUX				
059	ELECTRO-VANNE ALIM. EAU				
060	ENTREES MESURES REDOX/PH				
061	VANNE MOTORISEE				
062	Bornier : XCL4 - XCLAU4 - XEV4				
063	Bornier : XEXT4				
064	IMPLANTATION INTERIEURE				
065	IMPLANTATION EXTERIEURE				



24 rue du Professeur Louis Néel
21600 LONGVIC
Tél : 03 80 67 03 13
Fax: 03 80 67 03 14

SOGEA
STEP NOGENT SUR SEINE

SOMMAIRE
COFFRET CL4

Indice révision

Affaire - Schéma
00624 - SC001

Imprimé le :
27/06/2007

002
001 < Folio > 003



24 rue du Professeur Louis Néel
21600 LONGVIC
Tél : 03 80 67 03 13
Fax : 03 80 67 03 14

SOGEA
STEP NOGENT SUR SEINE

RESERVE

COFFRET CL4

Affaire - Schéma
00624 - SC001

Imprimé le : **003**

ARMOIRE

01	MARQUE	SAREL	
02	TYPE	THALASSA	
03	DIMENSIONS	H1250xL1000xP420	
04	COULEUR	RAL 7032	
05	IP	66	
06	CLES / SERRURE	ROSACE PLATE INSERT DOUBLE BARRE 5 mm	
07	ANNEAUX DE LEVAGE	<input checked="" type="checkbox"/> SANS	
08		<input type="checkbox"/> AVEC	
09	SOCLE(S)	<input checked="" type="checkbox"/> SANS	
10		<input type="checkbox"/> AVEC	HAUTEUR :
11	CHASSIS	<input checked="" type="checkbox"/> PLATINE	
12		<input type="checkbox"/> RAIL	
13	PLASTRON	<input checked="" type="checkbox"/> SANS	
14		<input type="checkbox"/> AVEC	
15	PORTE(S)	<input type="checkbox"/> SANS	
16		<input checked="" type="checkbox"/> AVEC	<input checked="" type="checkbox"/> PLEINE
17			<input type="checkbox"/> VITREE
18	PLAQUE PASSE CABLE(S)	<input checked="" type="checkbox"/> SANS	
19		<input type="checkbox"/> AVEC	
20	PRESSE-ETOUPE(S)	<input type="checkbox"/> SANS	
21		<input checked="" type="checkbox"/> AVEC	<input checked="" type="checkbox"/> PLASTIQUE
22			<input type="checkbox"/> LAITON
23	PORTE SCHEMA(S)	<input checked="" type="checkbox"/> A4	
24		<input type="checkbox"/> A3	
25	GOULOTTE	COULEUR	GRISE
26		MARQUE	PLANET & WATTOHM
27	ETIQUETTE	DIMENSIONS	SUIVANT LE MATERIEL
28		COULEUR	FOND BLANC / TEXTE NOIR
29		TYPE	GRAVEE
30	REPERAGE ELEMENTS	<input type="checkbox"/> SANS	
31		<input type="checkbox"/> AVEC	<input type="checkbox"/> SUR GOULOTTE
32			<input type="checkbox"/> SUR MATERIEL

BORNIER

33	<input type="checkbox"/> SANS	
34	<input checked="" type="checkbox"/> AVEC	<input type="checkbox"/> HAUT
35		<input checked="" type="checkbox"/> BAS
36		<input type="checkbox"/> LATERAL GAUCHE
37		<input type="checkbox"/> LATERAL DROIT
38		<input checked="" type="checkbox"/> INCLINE
39	MARQUE :	ENTRELEC
40	TYPE :	<input checked="" type="checkbox"/> A VIS
41		<input type="checkbox"/> A RESSORT

TERRE

42	MISE A LA TERRE :	<input type="checkbox"/> BORNES DE TERRE
43		<input checked="" type="checkbox"/> BARRE DE TERRE

CABLES

44	ALIMENTATION	<input type="checkbox"/> PAR LE HAUT
45		<input checked="" type="checkbox"/> PAR LE BAS
46	DEPARTS	<input type="checkbox"/> PAR LE HAUT
47		<input checked="" type="checkbox"/> PAR LE BAS



24 rue du Professeur Louis Néel
21600 LONGVIC
Tél : 03 80 67 03 13
Fax : 03 80 67 03 14

SOGEA
STEP NOGENT SUR SEINE

STANDARD D'EXECUTION

COFFRET CL4

Affaire - Schéma
00624 - SC001

Imprimé le : **004**

Indice révision

27/06/2007

003 < Folio > 005

COULEUR FILERIE

48	CIRCUIT	COULEUR	NATURE
49	PUISSANCE (AC) PHASE NEUTRE	NOIR Manchonné Noir,Marron,Rouge	H07VK
50		BLEU Manchonné Bleu	H07VK
51	PUISSANCE (DC) :+ :-	NOIR/BLANC	H07VK
52		BLEU/BLANC	H07VK
53	CONDUCTEUR DE PROTECTION	VERT/JAUNE	H07VK
54	TELECOMMANDE (AC)	380V ROSE	H07VK
55		220V BLEU FONCE	H07VK
56		110V MARRON	H07VK
57		48V BLEU CLAIR	H07VK
58		24V ROUGE	H07VK
59		0V BLANC	H07VK
60		TELECOMMANDE (DC)	48V NOIR
61	24V VIOLET		H07VK
62	12V VERT		H07VK
63	5V JAUNE		H07VK
64	0V GRIS		H07VK
65	TENSION EXTERIEURE	ORANGE	H07VK

FILERIE

66	REPERE FIL	MARQUE	LEGRAND
67		TYPE	CAB3
68	EMBOUTS CABLAGE	X SIMPLE	
69		DOUBLE	

FILERIE DEPART MOTEUR

PUISSANCE DEPARTS MOTEUR	MINIMUM 2,5mm ²
--------------------------	----------------------------

FILERIE ENTREES/SORTIES AUTOMATES

ENTREES AUTOMATE	0,5 mm ²
SORTIES AUTOMATE STATIQUES	0,5 mm ²
SORTIES AUTOMATE	TABLEAU FILERIE GENERALE

FILERIE GENERALE

COURANT	SECTION fil conducteur
De 0 à 6A exclus	1 mm ²
De 6 à 9A exclus	1,5 mm ²
De 9 à 12A exclus	2,5 mm ²
De 12 à 20A exclus	4 mm ²
De 20 à 32A exclus	6 mm ²
De 32 à 40A exclus	10 mm ²
De 40 à 63A exclus	16 mm ²
De 63 à 80A exclus	25 mm ²
De 80 à 100A exclus	35 mm ²
De 100 à 125A exclus	50 mm ²
De 125 à 160A exclus	70 mm ²
De 160 à 200A exclus	95 mm ²



24 rue du Professeur Louis Néel
21600 LONGVIC
Tél : 03 80 67 03 13
Fax : 03 80 67 03 14

SOGEA
STEP NOGENT SUR SEINE

STANDARD D'EXECUTION

COFFRET CL4

Affaire - Schéma
00624 - SC001

Imprimé le : 27/06/2007
004 < Folio > 006

005

Indice révision

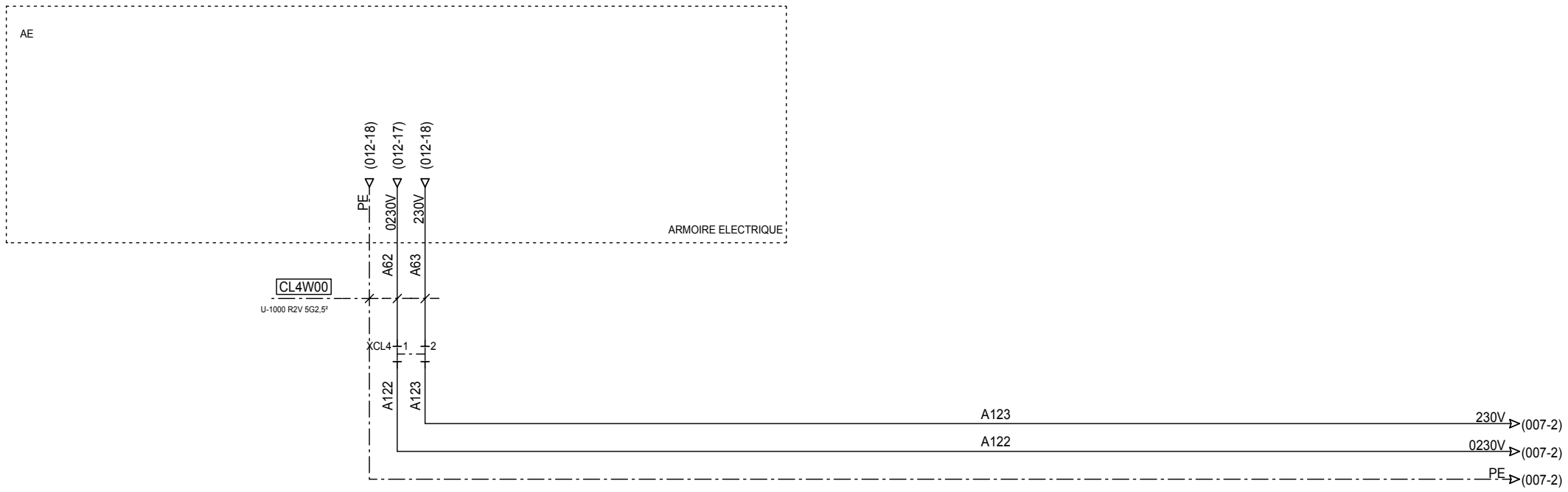

24 rue du Professeur Louis Néel
 21600 LONGVIC
 Tél : 03 80 67 03 13
 Fax : 03 80 67 03 14

SOGEA
 STEP NOGENT SUR SEINE

ALIMENTATION COFFRET
COFFRET CL4

Affaire - Schéma	
00624 - SC001	
Imprimé le :	006
Indice révision	27/06/2007 005 < Folio > 007

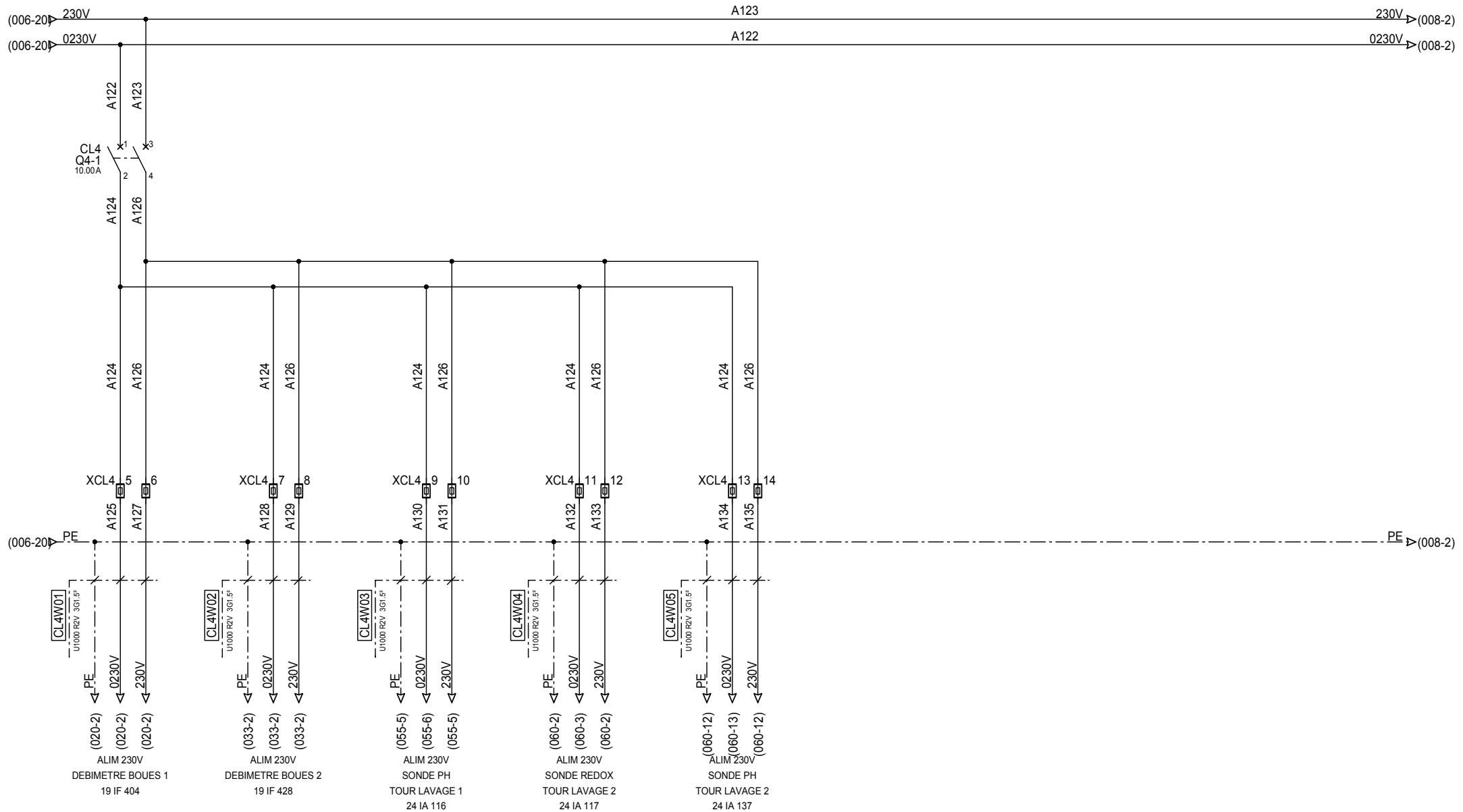

24 rue du Professeur Louis Néel
21600 LONGVIC
Tél : 03 80 67 03 13
Fax : 03 80 67 03 14

SOGEA
STEP NOGENT SUR SEINE

ALIMENTATION 230 VAC INSTRUMENTATION

COFFRET CL4

Affaire - Schéma
00624 - SC001

Imprimé le : **007**
27/06/2007 006 < Folio > 008

Indice révision

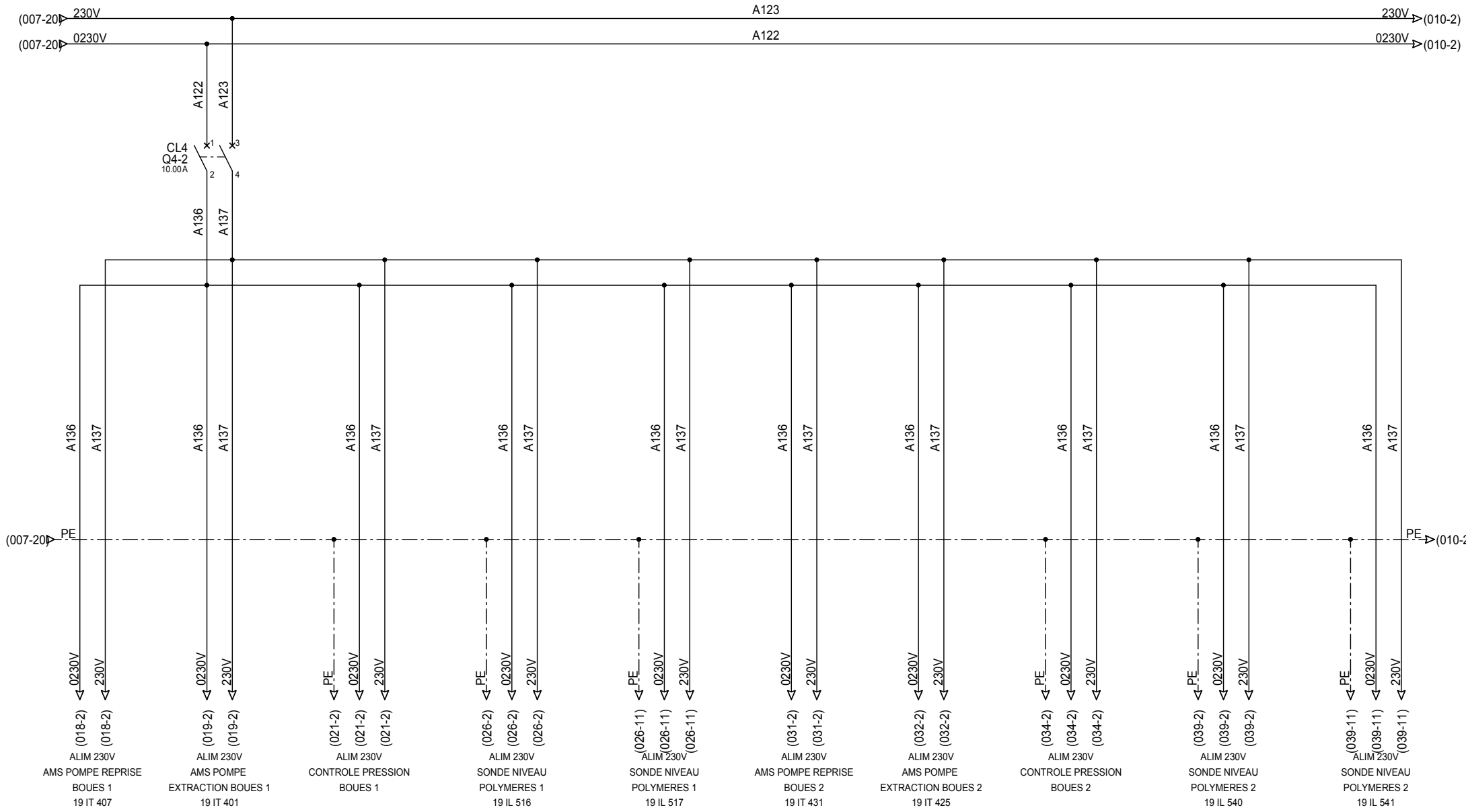

24 rue du Professeur Louis Néel
 21600 LONGVIC
 Tél : 03 80 67 03 13
 Fax : 03 80 67 03 14

SOGEA
 STEP NOGENT SUR SEINE

ALIMENTATION 230 VAC

COFFRET CL4

Affaire - Schéma
 00624 - SC001

Imprimé le : **008**
 27/06/2007 007 < Folio > 009



24 rue du Professeur Louis Néel
21600 LONGVIC
Tél : 03 80 67 03 13
Fax : 03 80 67 03 14

SOGEA
STEP NOGENT SUR SEINE

RESERVE

COFFRET CL4

Indice révision

Affaire - Schéma
00624 - SC001
Imprimé le : **009**
27/06/2007 008 < Folio > 010



24 rue du Professeur Louis Néel
 21600 LONGVIC
 Tél : 03 80 67 03 13
 Fax : 03 80 67 03 14

SOGEA
 STEP NOGENT SUR SEINE

ALIMENTATION 24 VDC

COFFRET CL4

Affaire - Schéma
 00624 - SC001

Indice révision	Imprimé le :	010
	27/06/2007	009 < Folio > 011

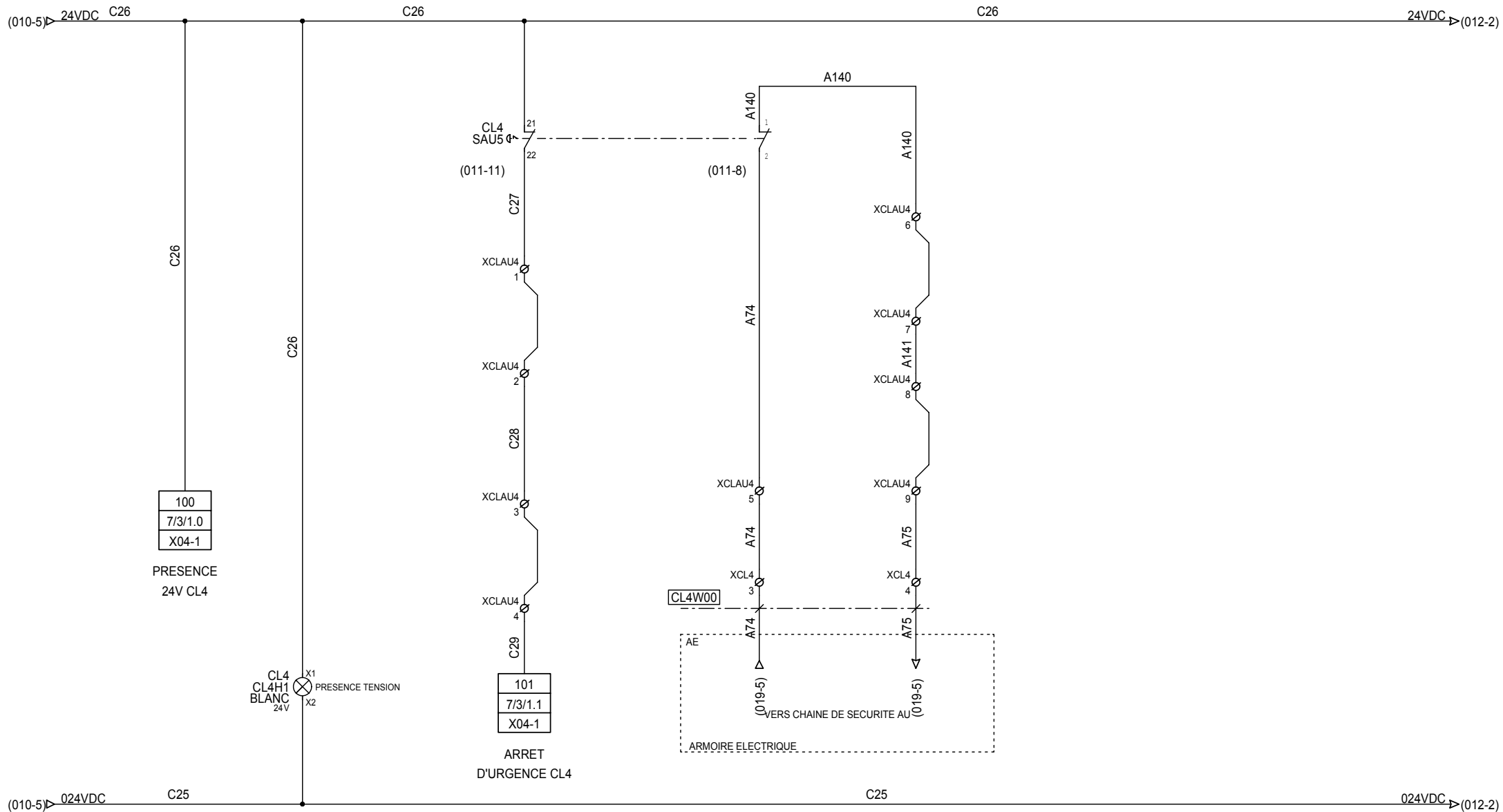

24 rue du Professeur Louis Néel
21600 LONGVIC
Tél : 03 80 67 03 13
Fax : 03 80 67 03 14

SOGEA
STEP NOGENT SUR SEINE

ARRET D'URGENCE CL4

COFFRET CL4

Affaire - Schéma
00624 - SC001

Imprimé le : **011**
27/06/2007 010 < Folio > 012
Indice révision

(010-20) PE PE (014-2)

CL3
(011-12) CAN
COFFRET CL3

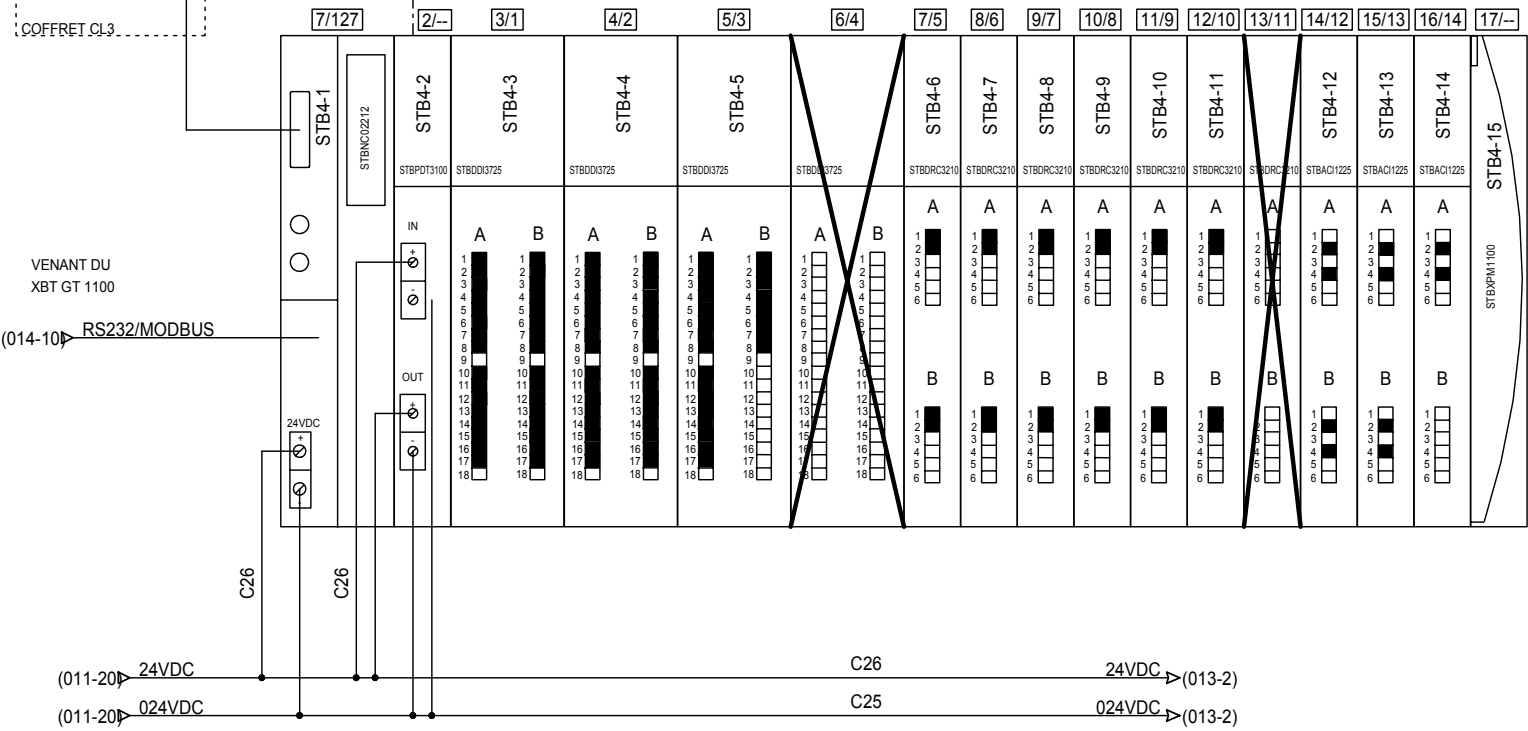

24 rue du Professeur Louis Néel
21600 LONGVIC
Tél : 03 80 67 03 13
Fax : 03 80 67 03 14

SOGEA
STEP NOGENT SUR SEINE

CONFIGURATION STB
COFFRET CL4

Affaire - Schéma
00624 - SC001

Imprimé le : **012**
27/06/2007 011 < Folio > 013

Indice révision

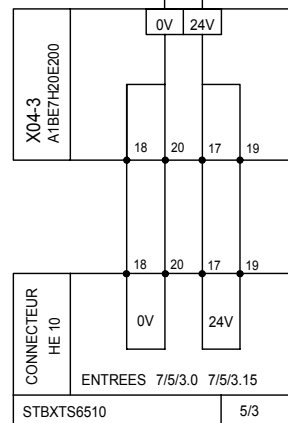
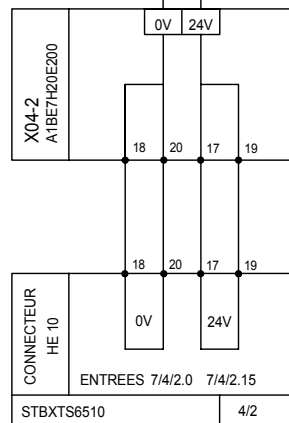
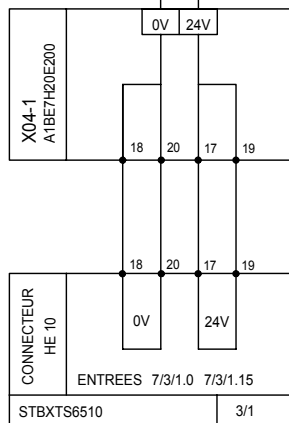
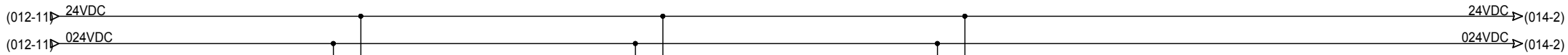

24 rue du Professeur Louis Néel
21600 LONGVIC
Tél : 03 80 67 03 13
Fax : 03 80 67 03 14

SOGEA
STEP NOGENT SUR SEINE

ALIM. INTERFACES ENTREES TOR

COFFRET CL4

Affaire - Schéma
00624 - SC001

Imprimé le :
27/06/2007

013
012 < Folio > 014

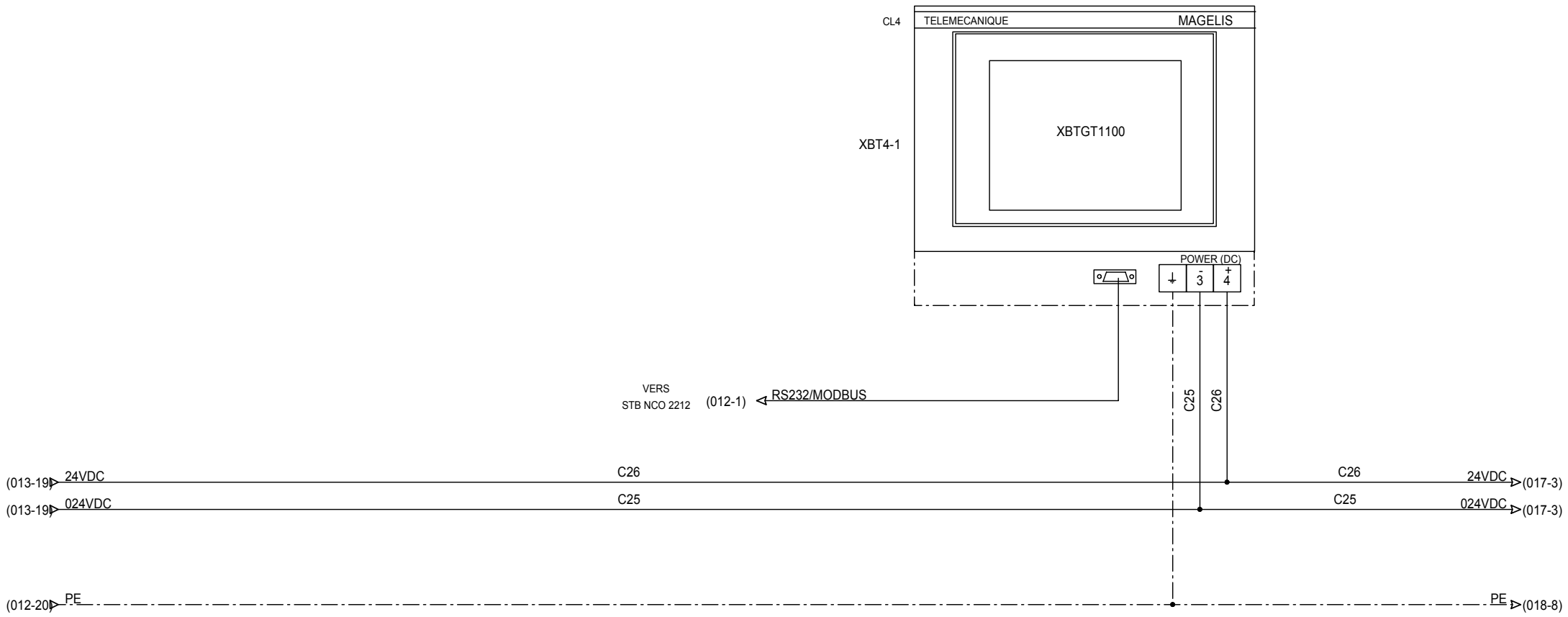

24 rue du Professeur Louis Néel
 21600 LONGVIC
 Tél : 03 80 67 03 13
 Fax : 03 80 67 03 14

SOGEA
 STEP NOGENT SUR SEINE

TERMINAL XBT
COFFRET CL4

Affaire - Schéma 00624 - SC001	
Imprimé le :	014
Indice révision	27/06/2007 013 < Folio > 015

LIGNE 1



24 rue du Professeur Louis Néel
21600 LONGVIC
Tél : 03 80 67 03 13
Fax : 03 80 67 03 14

SOGEA
STEP NOGENT SUR SEINE

- LIGNE 1 -

COFFRET CL4

Affaire - Schéma
00624 - SC001

Imprimé le :	27/06/2007	015
Indice révision	014	< Folio > 016

CENTRIFUGEUSE 1



24 rue du Professeur Louis Néel
21600 LONGVIC
Tél : 03 80 67 03 13
Fax : 03 80 67 03 14

SOGEA
STEP NOGENT SUR SEINE

--- CENTRIFUGEUSE 1 ---

COFFRET CL4

Affaire - Schéma
00624 - SC001

Indice révision

Imprimé le :
27/06/2007

016
015 < Folio > 017

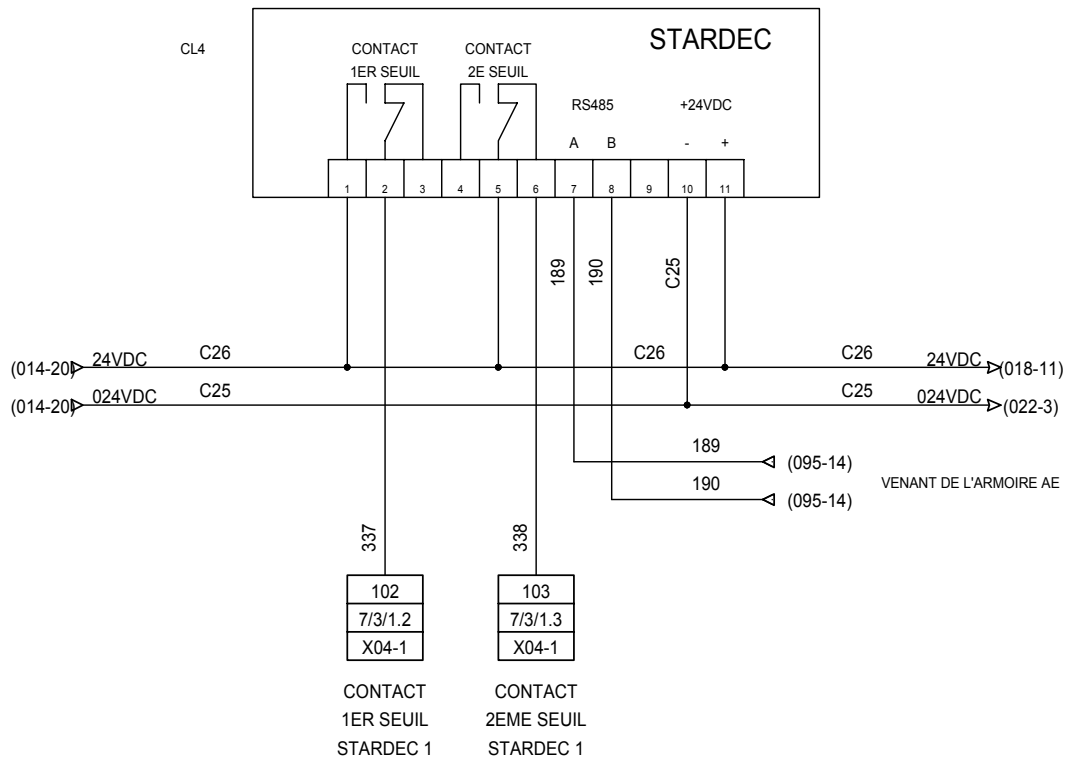

24 rue du Professeur Louis Néel
 21600 LONGVIC
 Tél : 03 80 67 03 13
 Fax : 03 80 67 03 14

SOGEA
 STEP NOGENT SUR SEINE

STARDEC 1
COFFRET CL4

Affaire - Schéma
 00624 - SC001

Imprimé le : **017**
 27/06/2007 016 < Folio > 018

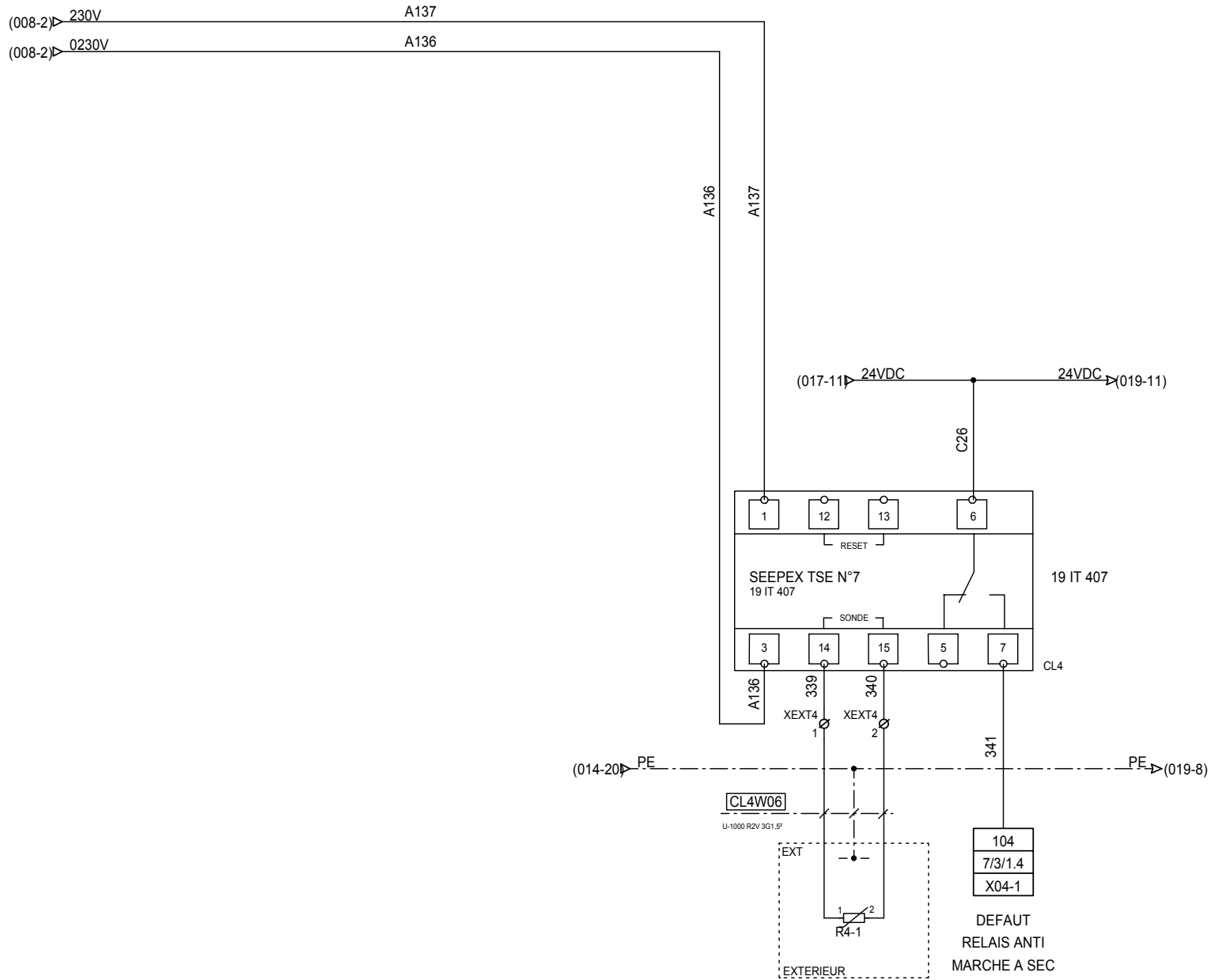

24 rue du Professeur Louis Néel
 21600 LONGVIC
 Tél : 03 80 67 03 13
 Fax : 03 80 67 03 14

SOGEA
 STEP NOGENT SUR SEINE

AMS POMPE REPRISE BOUES 1

COFFRET CL4

Affaire - Schéma
 00624 - SC001

Imprimé le :
 27/06/2007
 Indice révision

018
 017 < Folio > 019

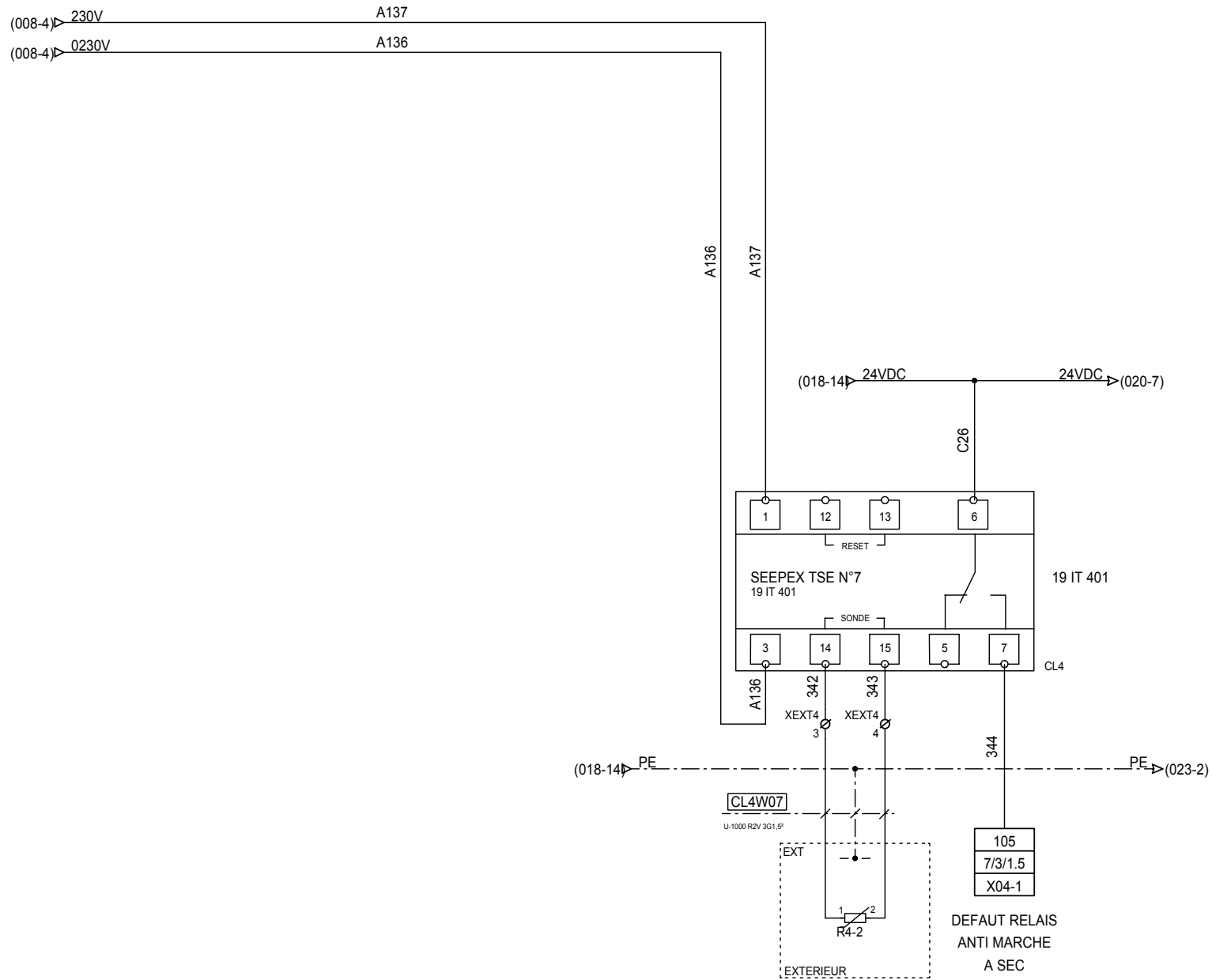

24 rue du Professeur Louis Néel
 21600 LONGVIC
 Tél : 03 80 67 03 13
 Fax : 03 80 67 03 14

SOGEA
 STEP NOGENT SUR SEINE

AMS POMPE EXTRACTION BOUES 1

COFFRET CL4

Affaire - Schéma
 00624 - SC001

Imprimé le :
 27/06/2007

019
 018 < Folio > 020

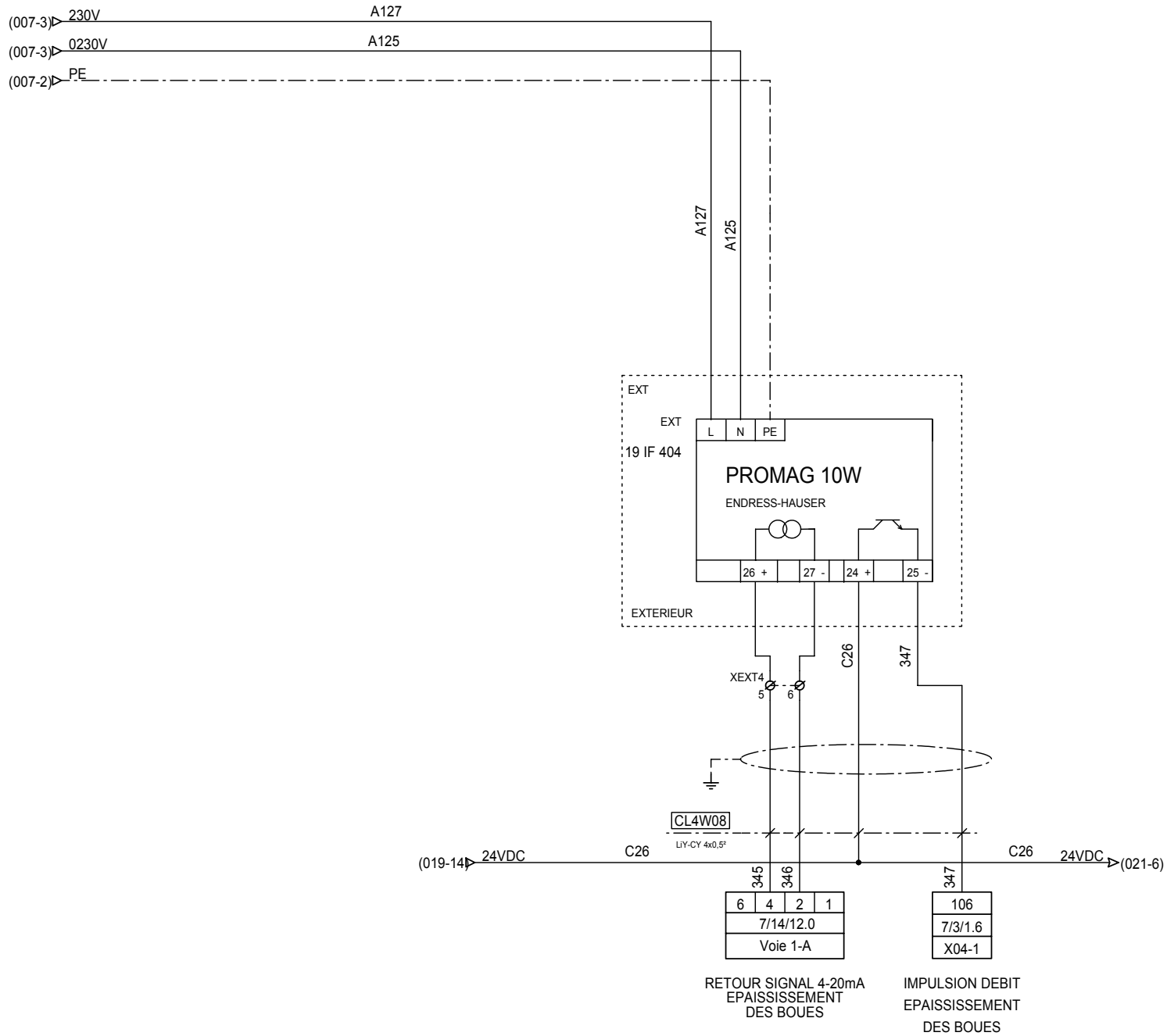

24 rue du Professeur Louis Néel
 21600 LONGVIC
 Tél : 03 80 67 03 13
 Fax : 03 80 67 03 14

SOGEA
 STEP NOGENT SUR SEINE

DEBITMETRE BOUES 1

COFFRET CL4

Affaire - Schéma
 00624 - SC001

Imprimé le : **020**
 27/06/2007 019 < Folio > 021
 Indice révision

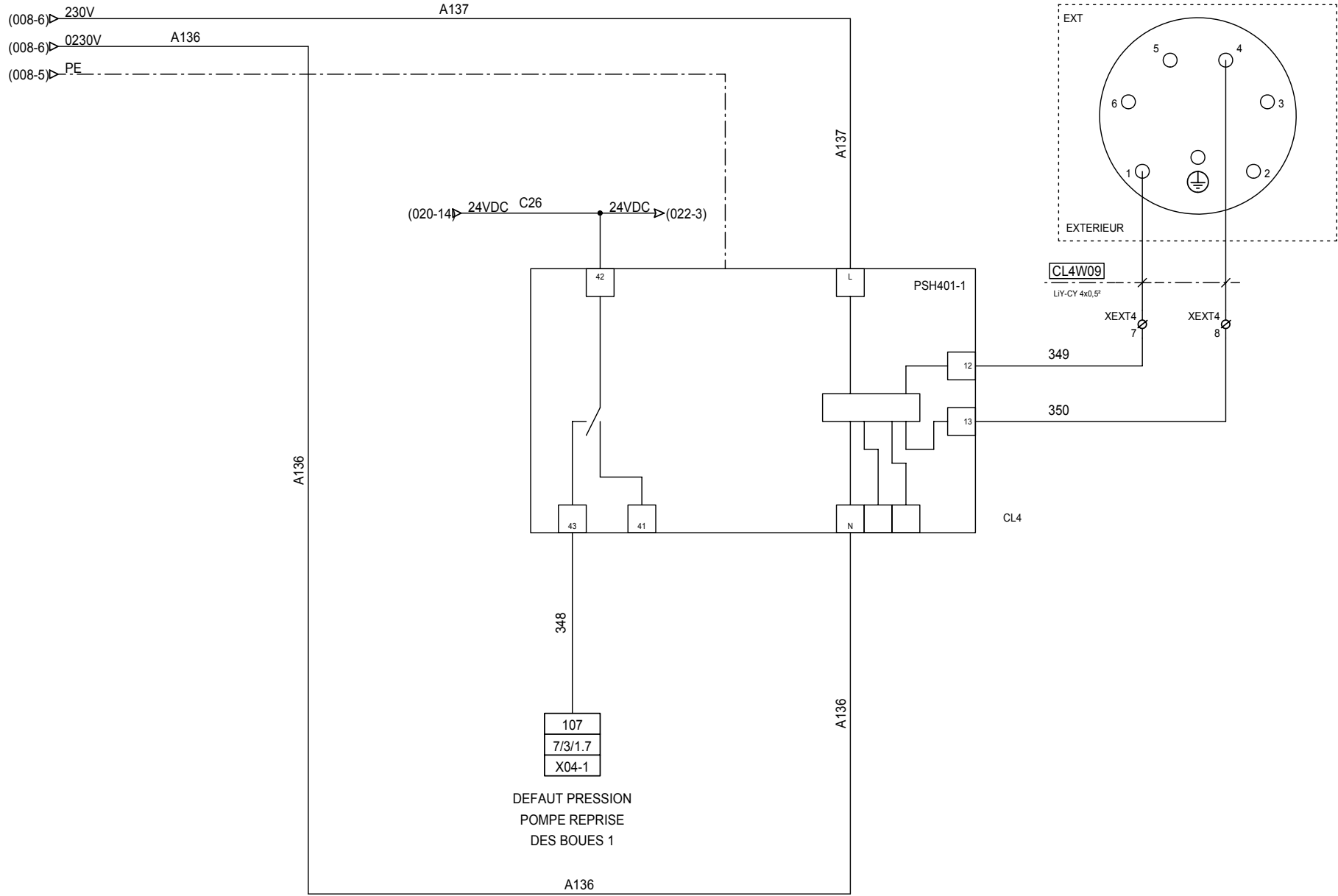

24 rue du Professeur Louis Néel
 21600 LONGVIC
 Tél : 03 80 67 03 13
 Fax : 03 80 67 03 14

SOGEA
 STEP NOGENT SUR SEINE

CONTROLE PRESSION BOUES 1

COFFRET CL4

Affaire - Schéma
 00624 - SC001

Imprimé le :
 27/06/2007

021
 020 < Folio > 022

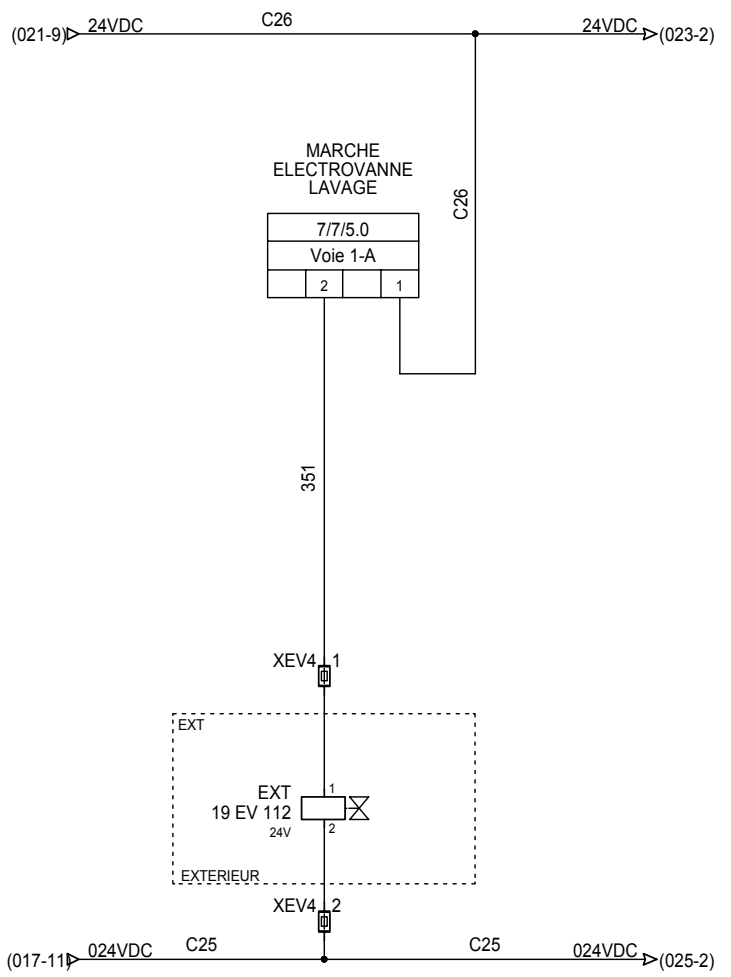

24 rue du Professeur Louis Néel
21600 LONGVIC
Tél : 03 80 67 03 13
Fax : 03 80 67 03 14

SOGEA
STEP NOGENT SUR SEINE

ELECTRO-VANNE LAVAGE

COFFRET CL4

	Affaire - Schéma	
	00624 - SC001	
Indice révision	27/06/2007	021 < Folio > 023

022

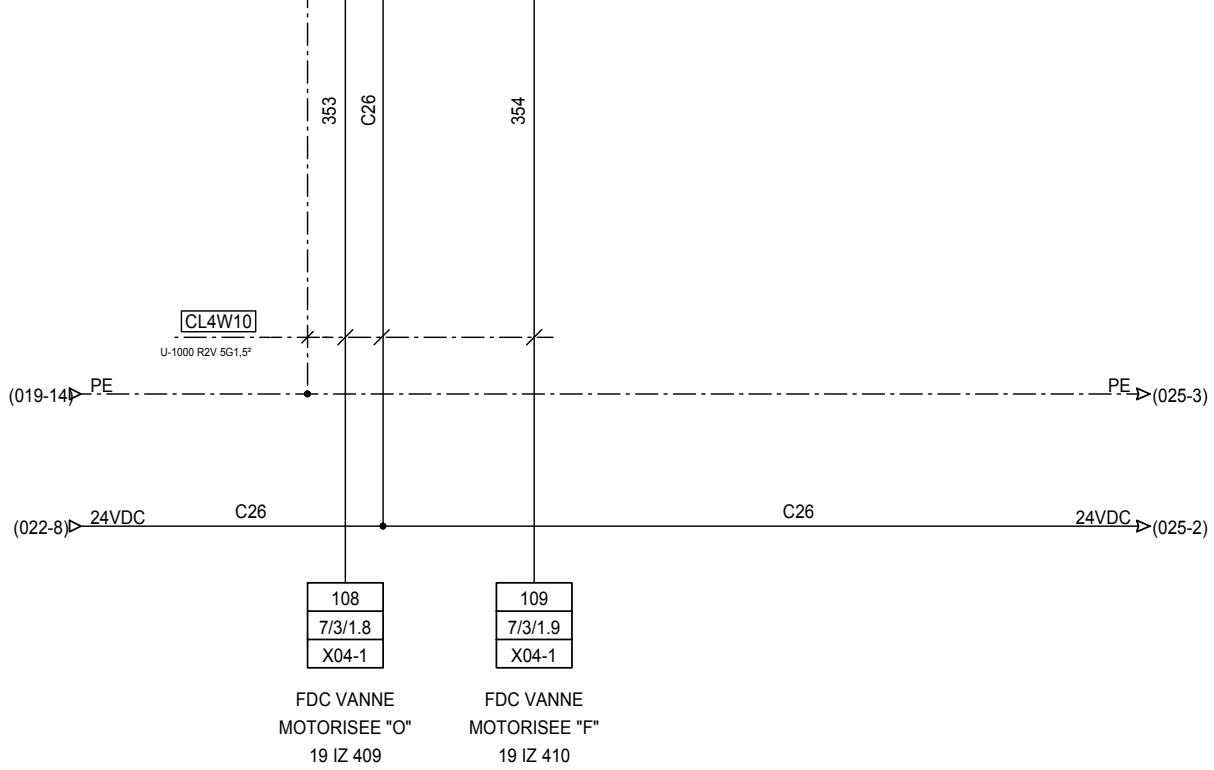
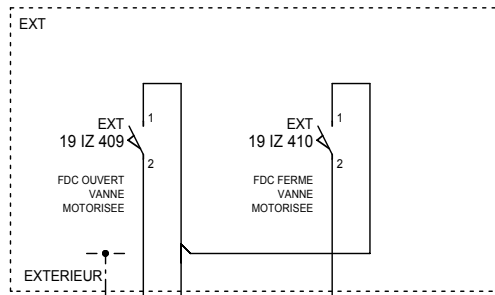

24 rue du Professeur Louis Néel
21600 LONGVIC
Tél : 03 80 67 03 13
Fax : 03 80 67 03 14

SOGEA
STEP NOGENT SUR SEINE

FDC VANNE MOTORISEE 1

COFFRET CL4

Affaire - Schéma	
00624 - SC001	
Imprimé le :	023
Indice révision	27/06/2007 022 < Folio > 024

POLYMERES



24 rue du Professeur Louis Néel
21600 LONGVIC
Tél : 03 80 67 03 13
Fax : 03 80 67 03 14

SOGEA
STEP NOGENT SUR SEINE

--- POLYMERES ---

COFFRET CL4

Affaire - Schéma
00624 - SC001

Indice révision

Imprimé le :
27/06/2007

024
023 < Folio > 025

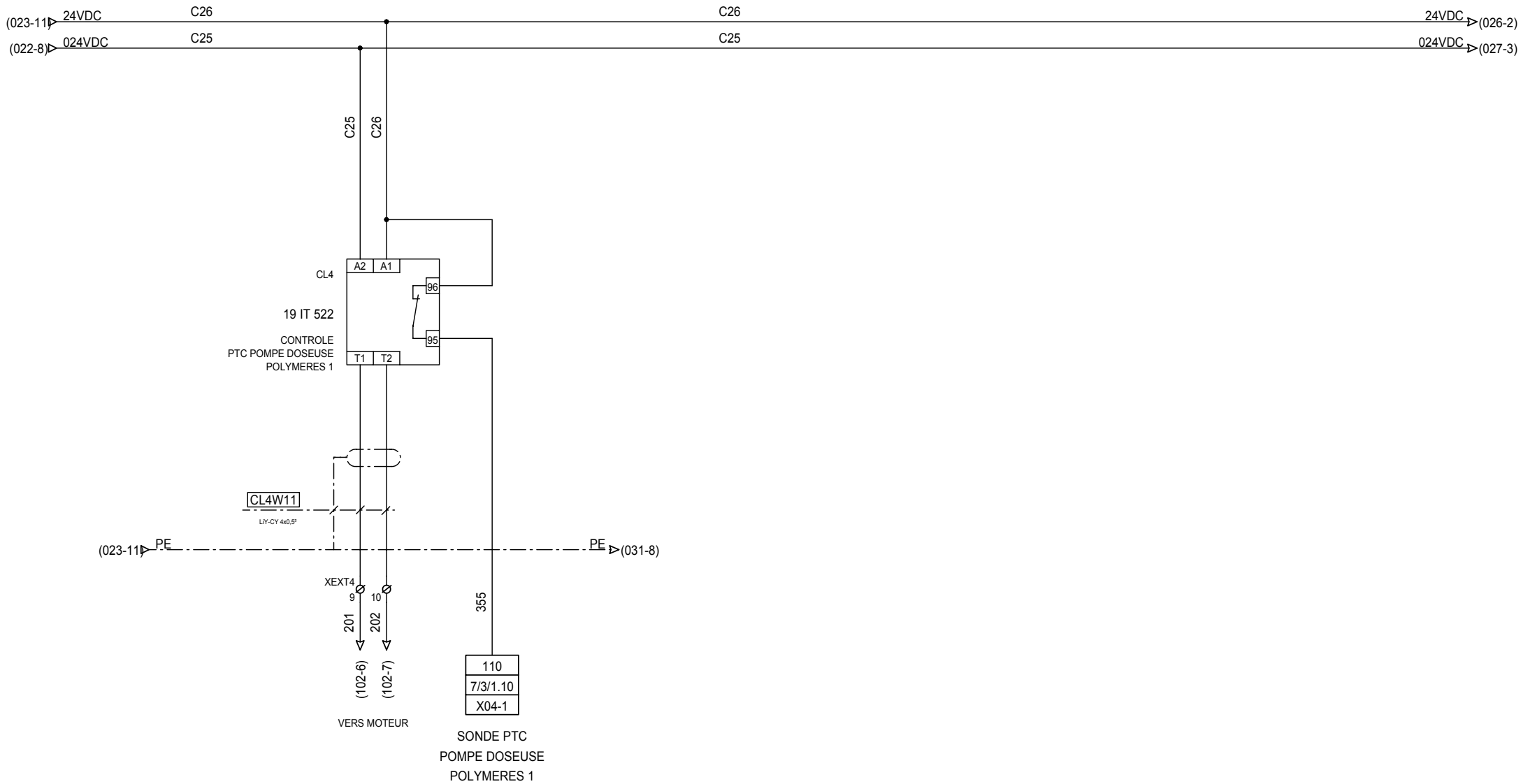

24 rue du Professeur Louis Néel
21600 LONGVIC
Tél : 03 80 67 03 13
Fax : 03 80 67 03 14

SOGEA
STEP NOGENT SUR SEINE

PTC POMPE DOSEUSE POLYMERES 1

COFFRET CL4

Affaire - Schéma
00624 - SC001

Imprimé le : **025**
27/06/2007 024 < Folio > 026

Indice révision

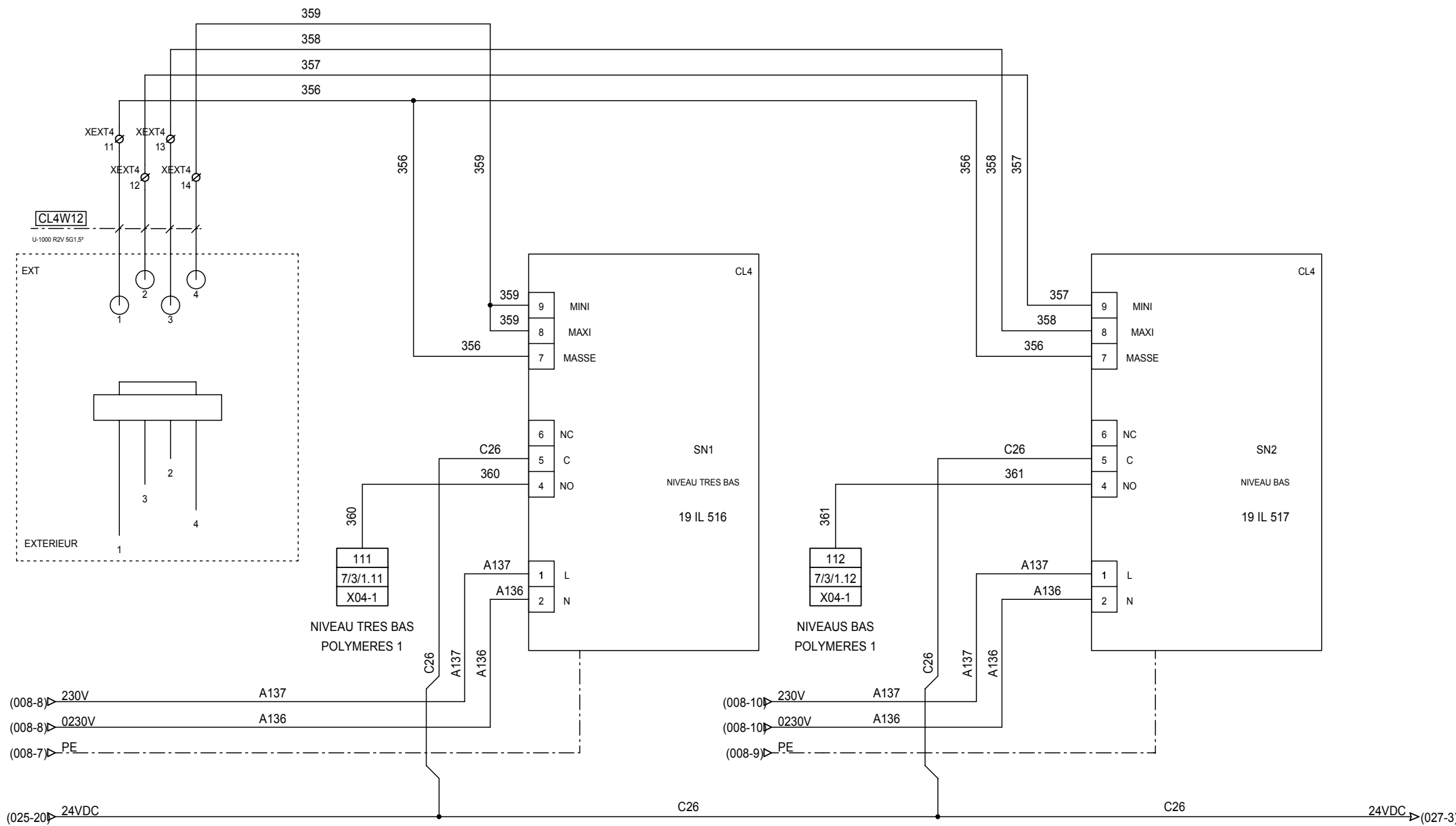

24 rue du Professeur Louis Néel
21600 LONGVIC
Tél : 03 80 67 03 13
Fax : 03 80 67 03 14

SOGEA
STEP NOGENT SUR SEINE

SONDES NIVEAU POLYMERES 1

COFFRET CL4

Affaire - Schéma
00624 - SC001

Imprimé le : **026**
27/06/2007 025 < Folio > 027
Indice révision

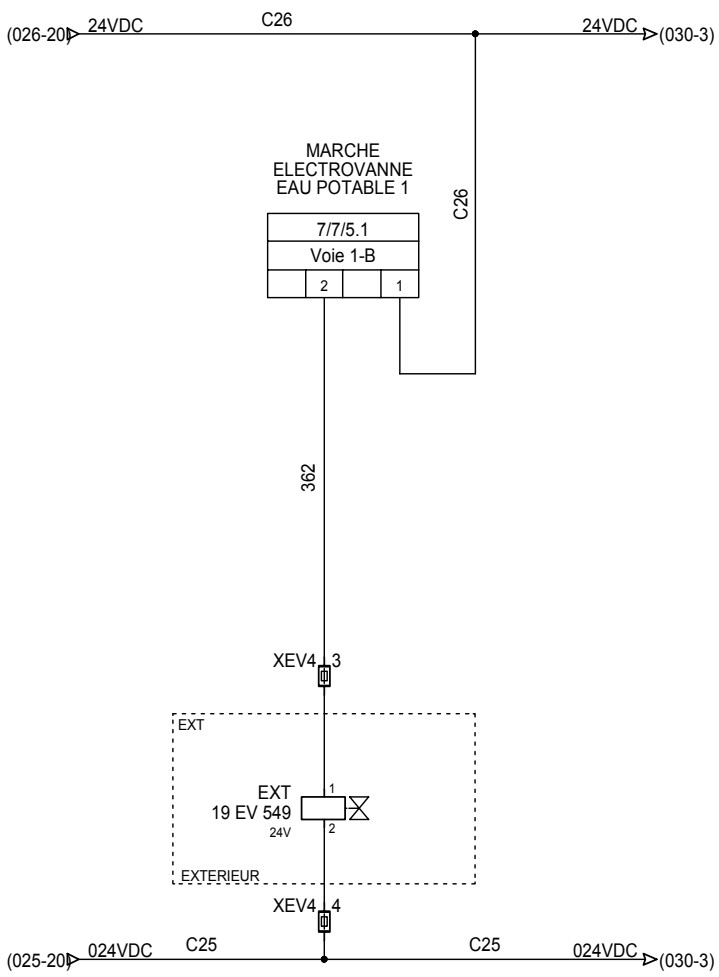

24 rue du Professeur Louis Néel
21600 LONGVIC
Tél : 03 80 67 03 13
Fax : 03 80 67 03 14

SOGEA
STEP NOGENT SUR SEINE

ELECTRO-VANNE EAU POTABLE 1

COFFRET CL4

Affaire - Schéma
00624 - SC001

Imprimé le : **027**
27/06/2007 026 < Folio > 028

Indice révision

LIGNE 2



24 rue du Professeur Louis Néel
21600 LONGVIC
Tél : 03 80 67 03 13
Fax : 03 80 67 03 14

SOGEA
STEP NOGENT SUR SEINE

- LIGNE 2 -

COFFRET CL4

Affaire - Schéma
00624 - SC001

Imprimé le : **028**

Indice révision

27/06/2007

027 < Folio > 029

CENTRIFUGEUSE 2



24 rue du Professeur Louis Néel
21600 LONGVIC
Tél : 03 80 67 03 13
Fax : 03 80 67 03 14

SOGEA
STEP NOGENT SUR SEINE

--- CENTRIFUGEUSE 2 ---

COFFRET CL4

Affaire - Schéma
00624 - SC001

Indice révision	Imprimé le :	029
	27/06/2007	028 < Folio > 030

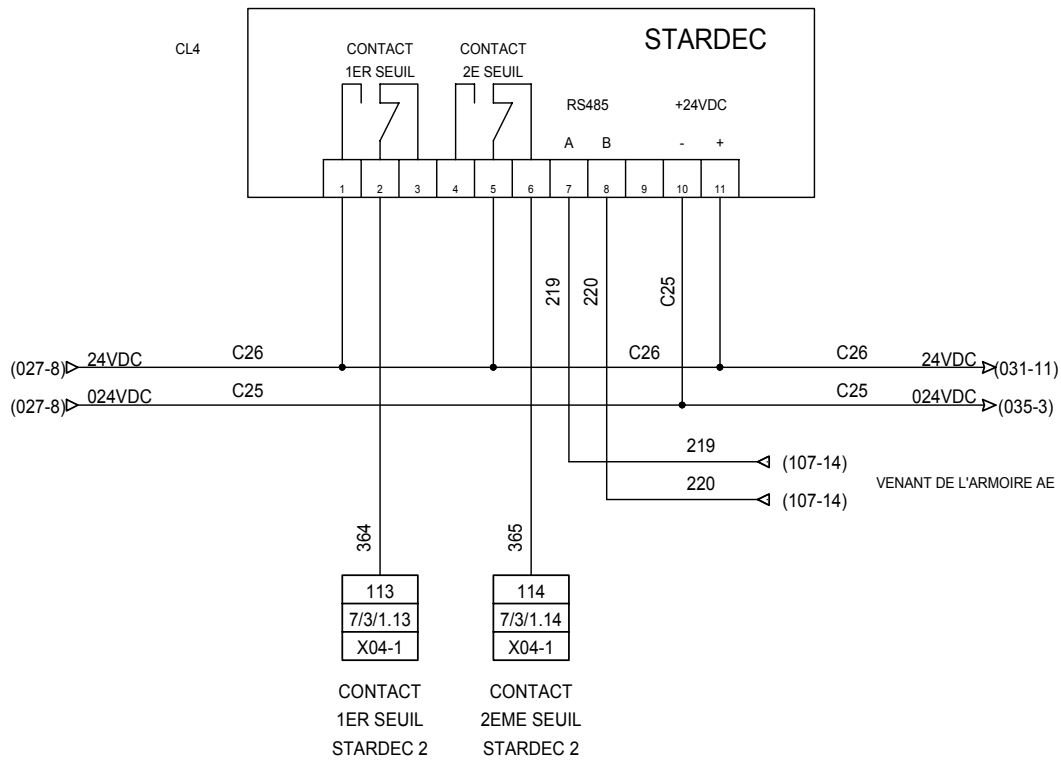

24 rue du Professeur Louis Néel
21600 LONGVIC
Tél : 03 80 67 03 13
Fax : 03 80 67 03 14

SOGEA
STEP NOGENT SUR SEINE

STARDEC 2
COFFRET CL4

Affaire - Schéma
00624 - SC001

Indice révision	Imprimé le :	030
	27/06/2007	029 < Folio > 031

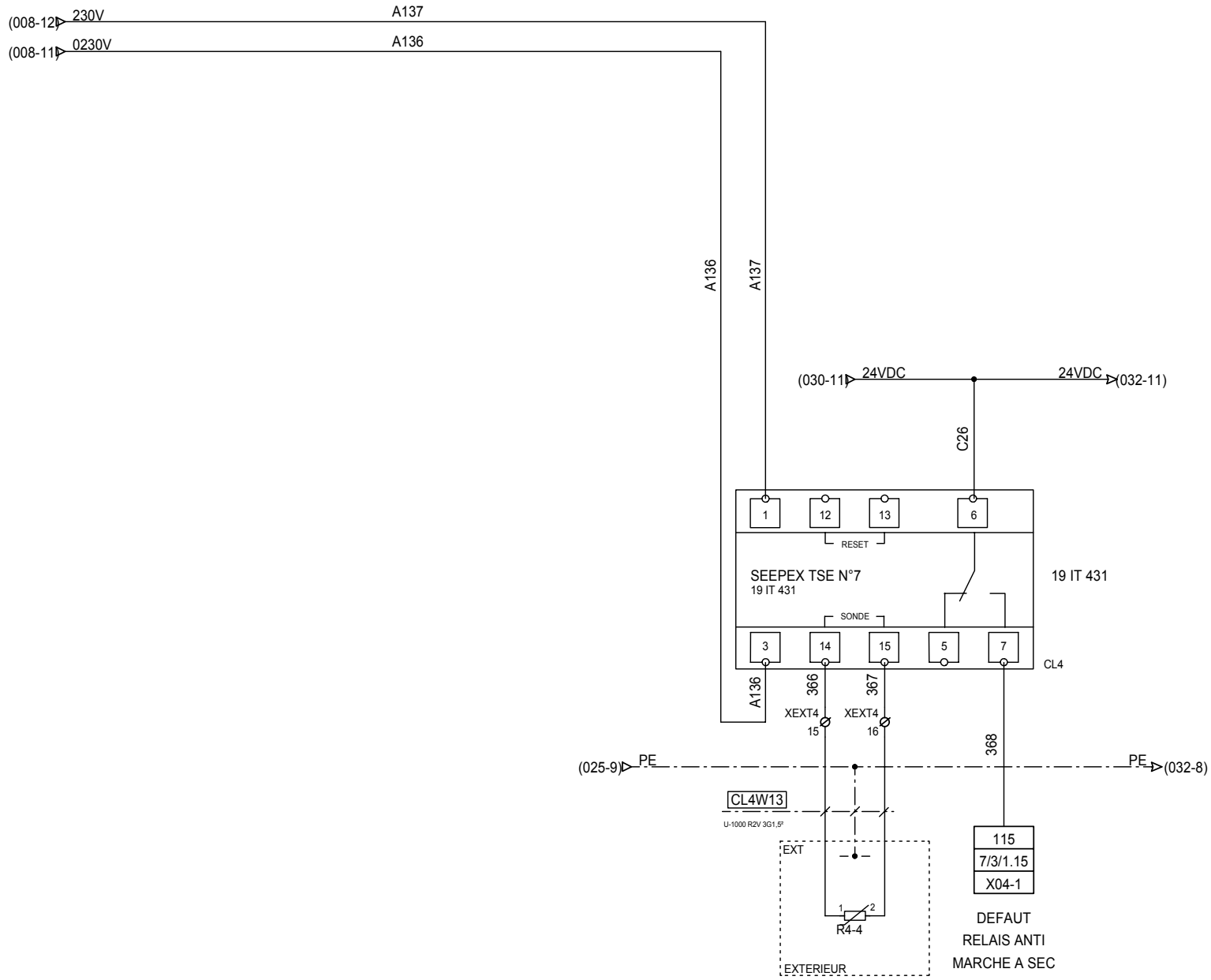

24 rue du Professeur Louis Néel
21600 LONGVIC
Tél : 03 80 67 03 13
Fax : 03 80 67 03 14

SOGEA
STEP NOGENT SUR SEINE

AMS POMPE REPRISE BOUES 2

COFFRET CL4

Affaire - Schéma
00624 - SC001

Imprimé le :
27/06/2007
Indice révision

031
030 < Folio > 032

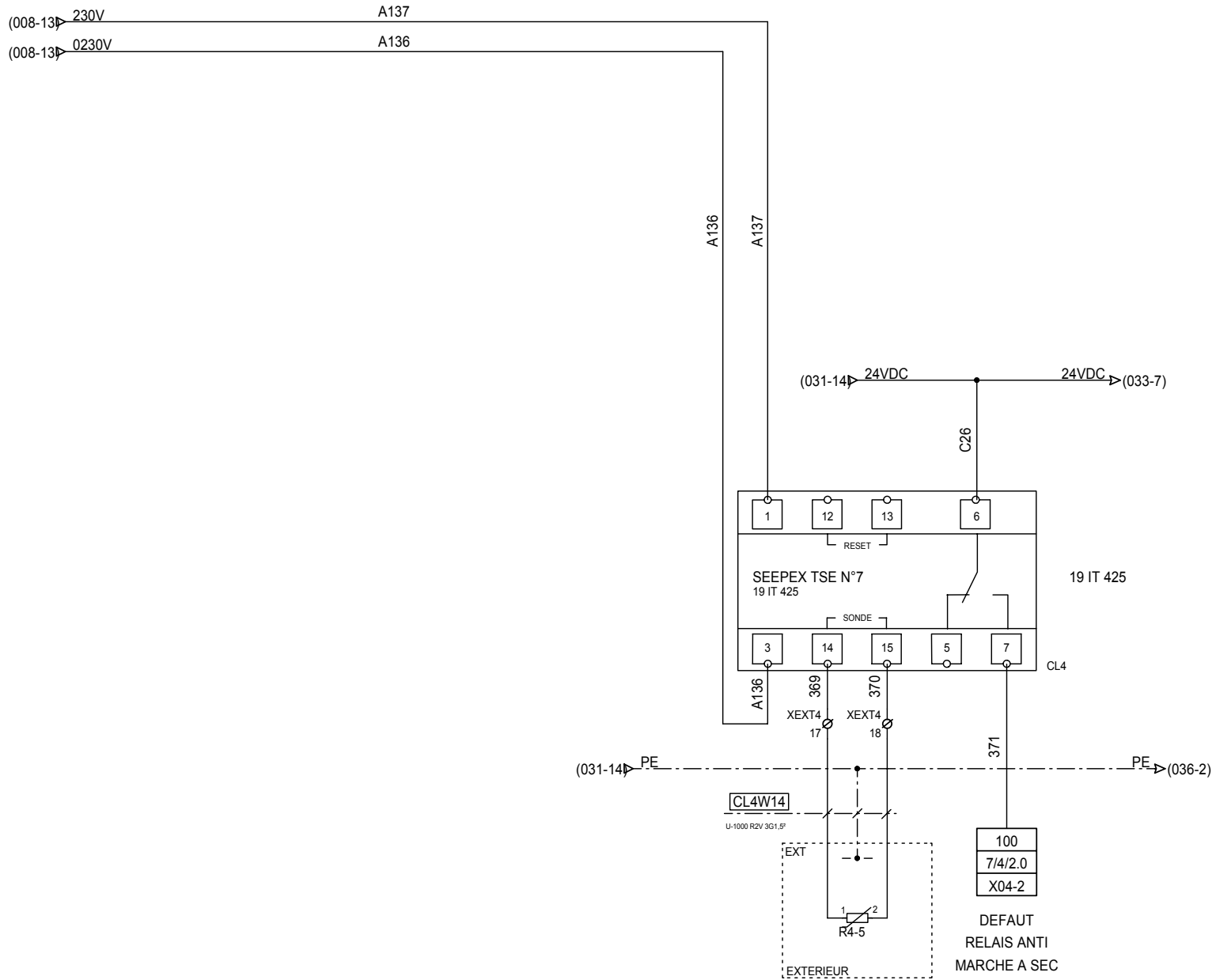

24 rue du Professeur Louis Néel
21600 LONGVIC
Tél : 03 80 67 03 13
Fax : 03 80 67 03 14

SOGEA
STEP NOGENT SUR SEINE

AMS POMPE EXTRACTION BOUES 2

COFFRET CL4

Affaire - Schéma
00624 - SC001

Indice révision	Imprimé le :	032
	27/06/2007	031 < Folio > 033

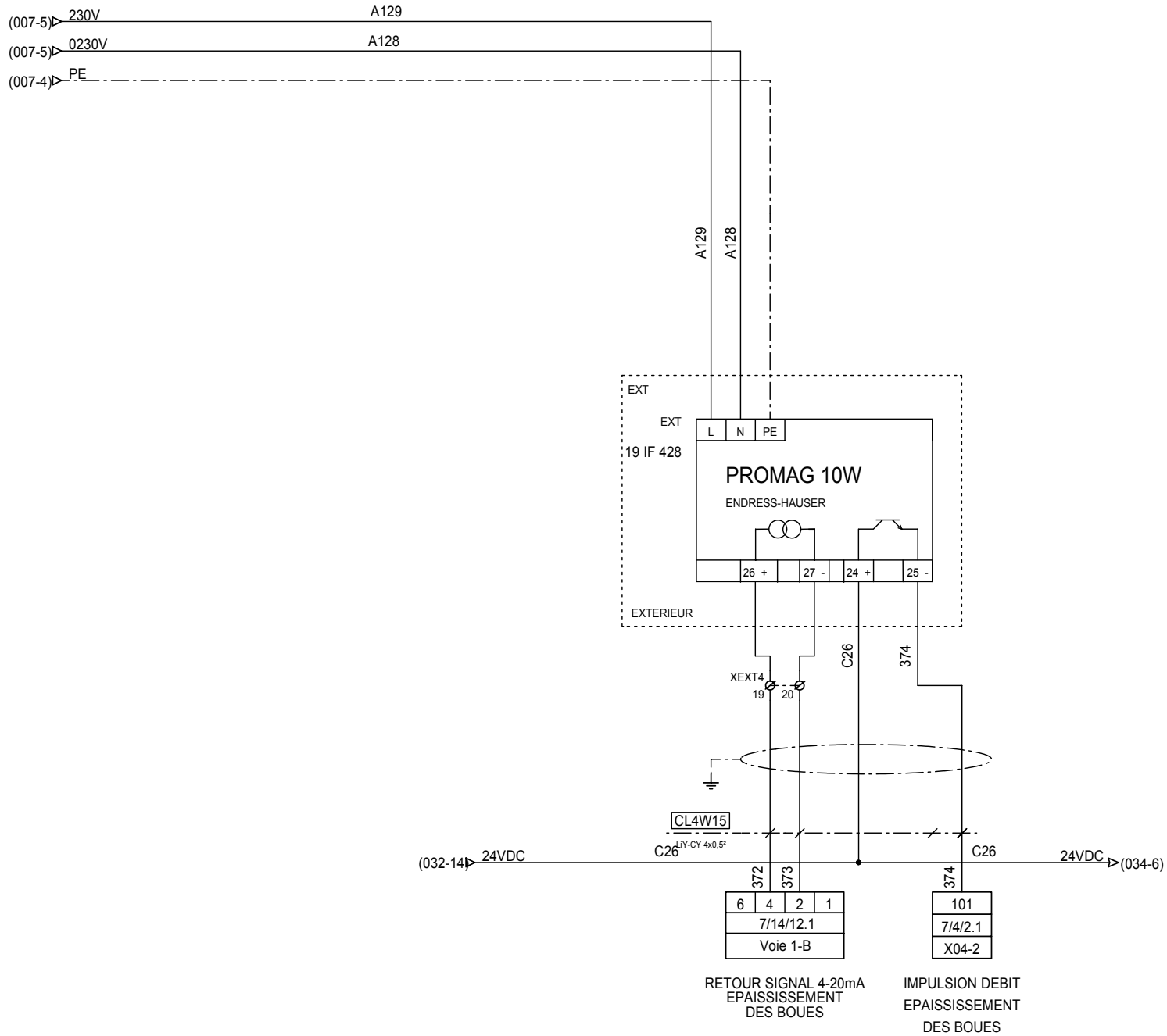

RETOUR SIGNAL 4-20mA
EPAISSISSEMENT
DES BOUES

IMPULSION DEBIT
EPAISSISSEMENT
DES BOUES



24 rue du Professeur Louis Néel
21600 LONGVIC
Tél : 03 80 67 03 13
Fax : 03 80 67 03 14

SOGEA
STEP NOGENT SUR SEINE

DEBITMETRE BOUES 2

COFFRET CL4

Affaire - Schéma
00624 - SC001

Imprimé le : 27/06/2007
032 < Folio > 034

033

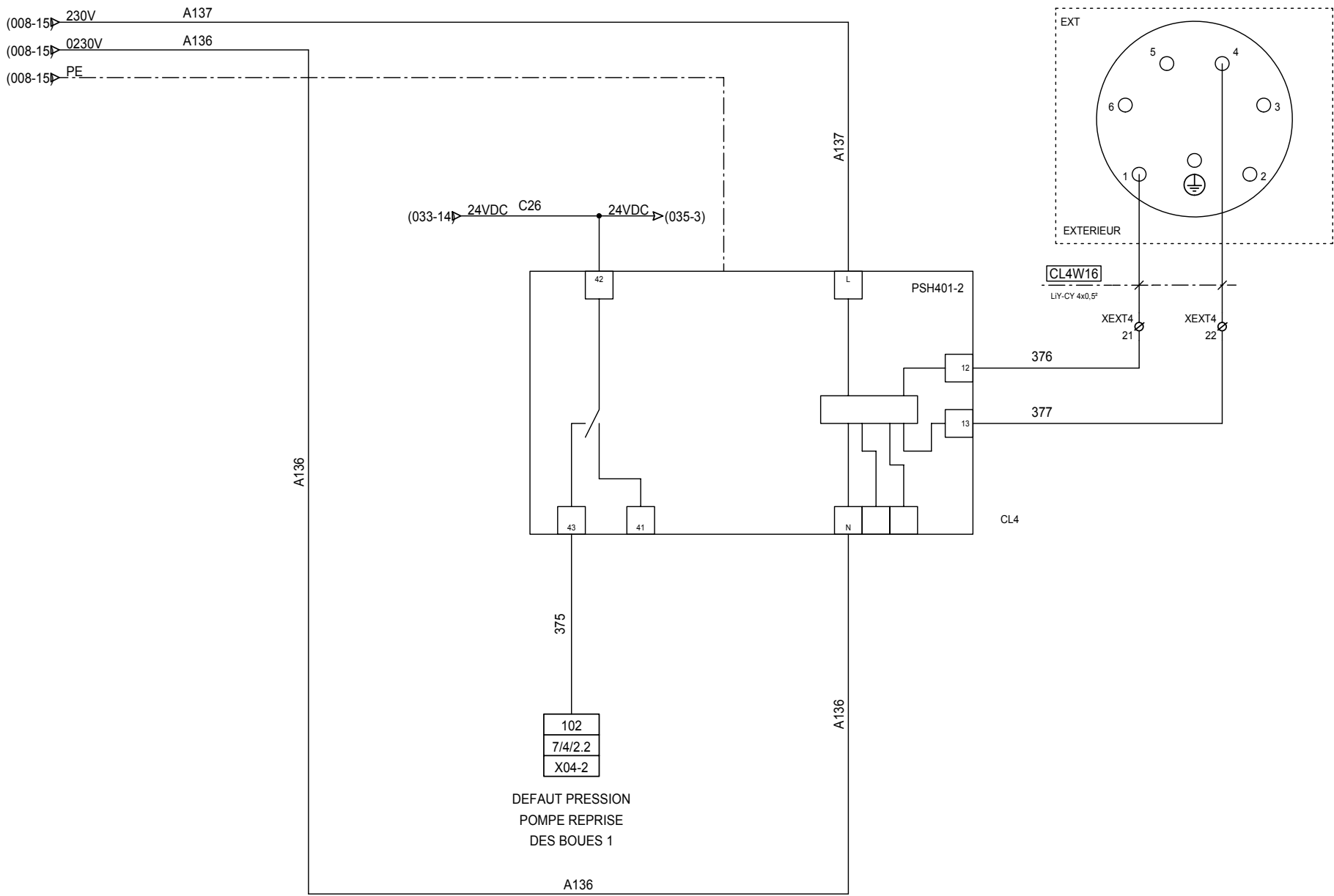

24 rue du Professeur Louis Néel
 21600 LONGVIC
 Tél : 03 80 67 03 13
 Fax : 03 80 67 03 14

SOGEA
 STEP NOGENT SUR SEINE

CONTROLE PRESSION BOUES 2
COFFRET CL4

Affaire - Schéma	
00624 - SC001	
Imprimé le :	034
Indice révision	27/06/2007 033 < Folio > 035

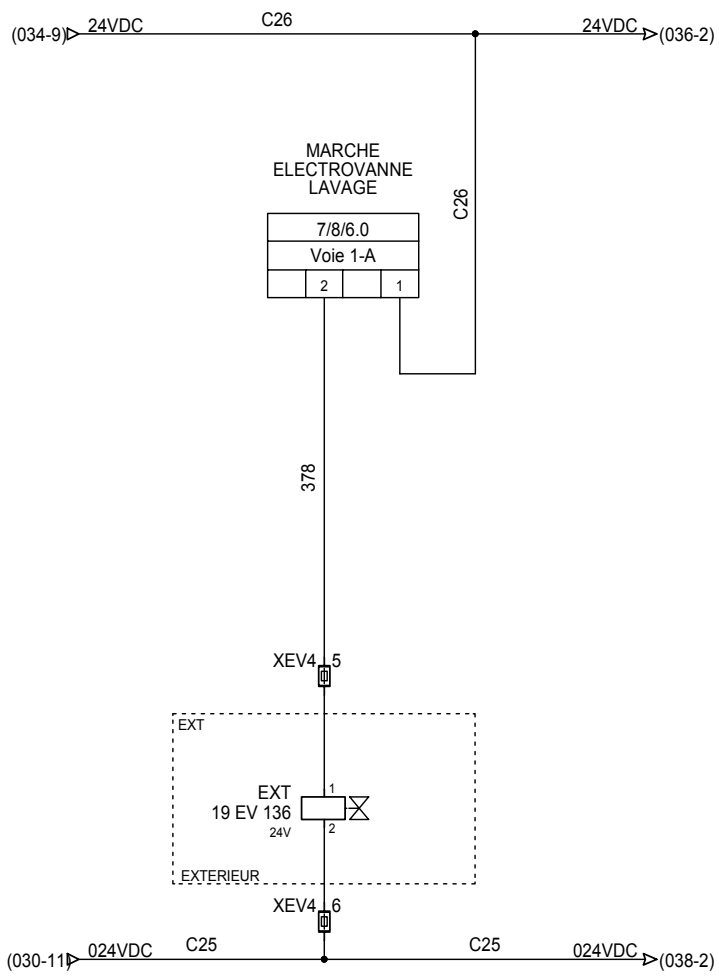

24 rue du Professeur Louis Néel
 21600 LONGVIC
 Tél : 03 80 67 03 13
 Fax : 03 80 67 03 14

SOGEA
 STEP NOGENT SUR SEINE

ELECTRO-VANNE LAVAGE

COFFRET CL4

	Affaire - Schéma	
	00624 - SC001	
Indice révision	27/06/2007	034 < Folio > 036

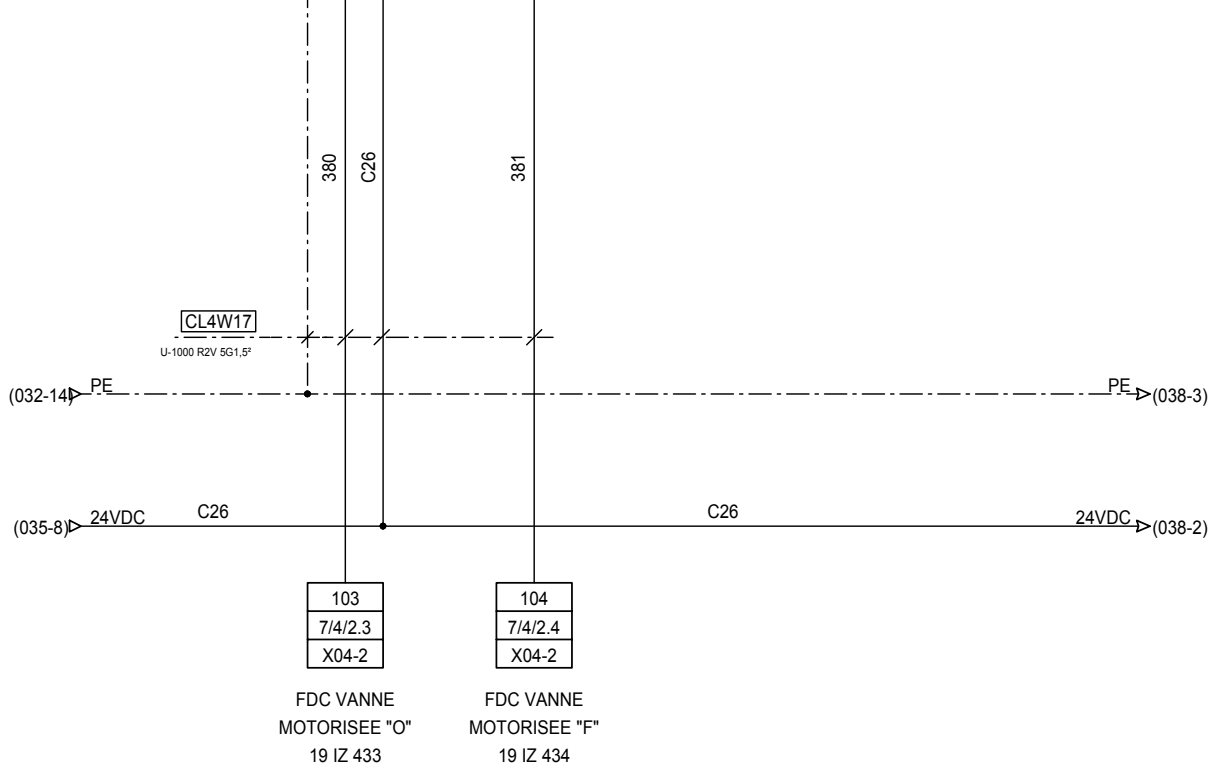
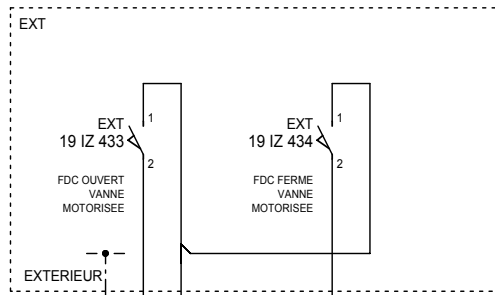

24 rue du Professeur Louis Néel
21600 LONGVIC
Tél : 03 80 67 03 13
Fax : 03 80 67 03 14

SOGEA
STEP NOGENT SUR SEINE

FDC VANNE MOTORISEE 2

COFFRET CL4

Affaire - Schéma 00624 - SC001	
Imprimé le :	036
Indice révision	27/06/2007 035 < Folio > 037

POLYMERES



24 rue du Professeur Louis Néel
21600 LONGVIC
Tél : 03 80 67 03 13
Fax : 03 80 67 03 14

SOGEA
STEP NOGENT SUR SEINE

--- POLYMERES ---

COFFRET CL4

Affaire - Schéma
00624 - SC001

Imprimé le :	27/06/2007	037
Indice révision	036	< Folio > 038

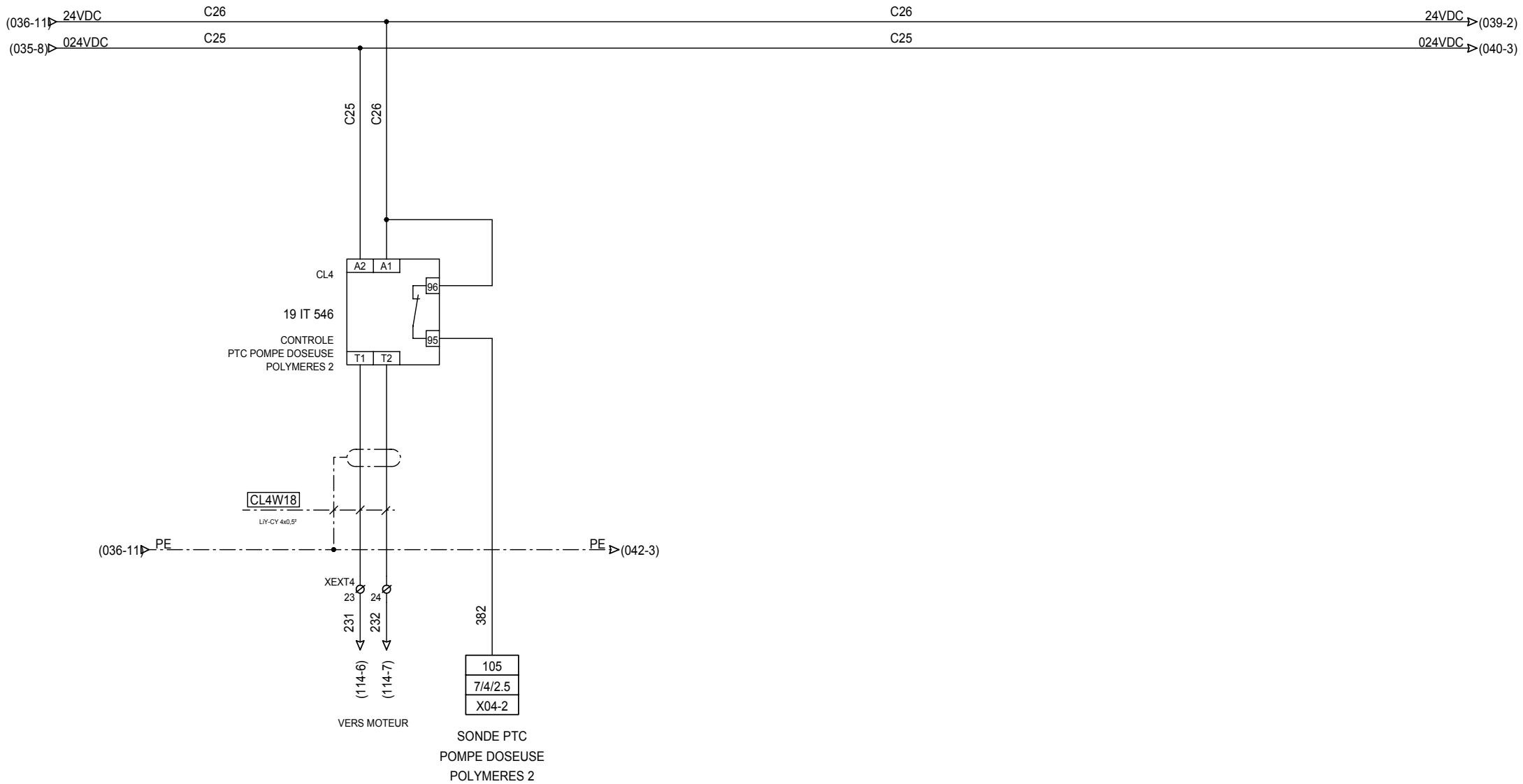

24 rue du Professeur Louis Néel
 21600 LONGVIC
 Tél : 03 80 67 03 13
 Fax : 03 80 67 03 14

SOGEA
 STEP NOGENT SUR SEINE

PTC POMPE DOSEUSE POLYMERES 2

COFFRET CL4

Affaire - Schéma 00624 - SC001	
Imprimé le :	038
Indice révision	27/06/2007 037 < Folio > 039

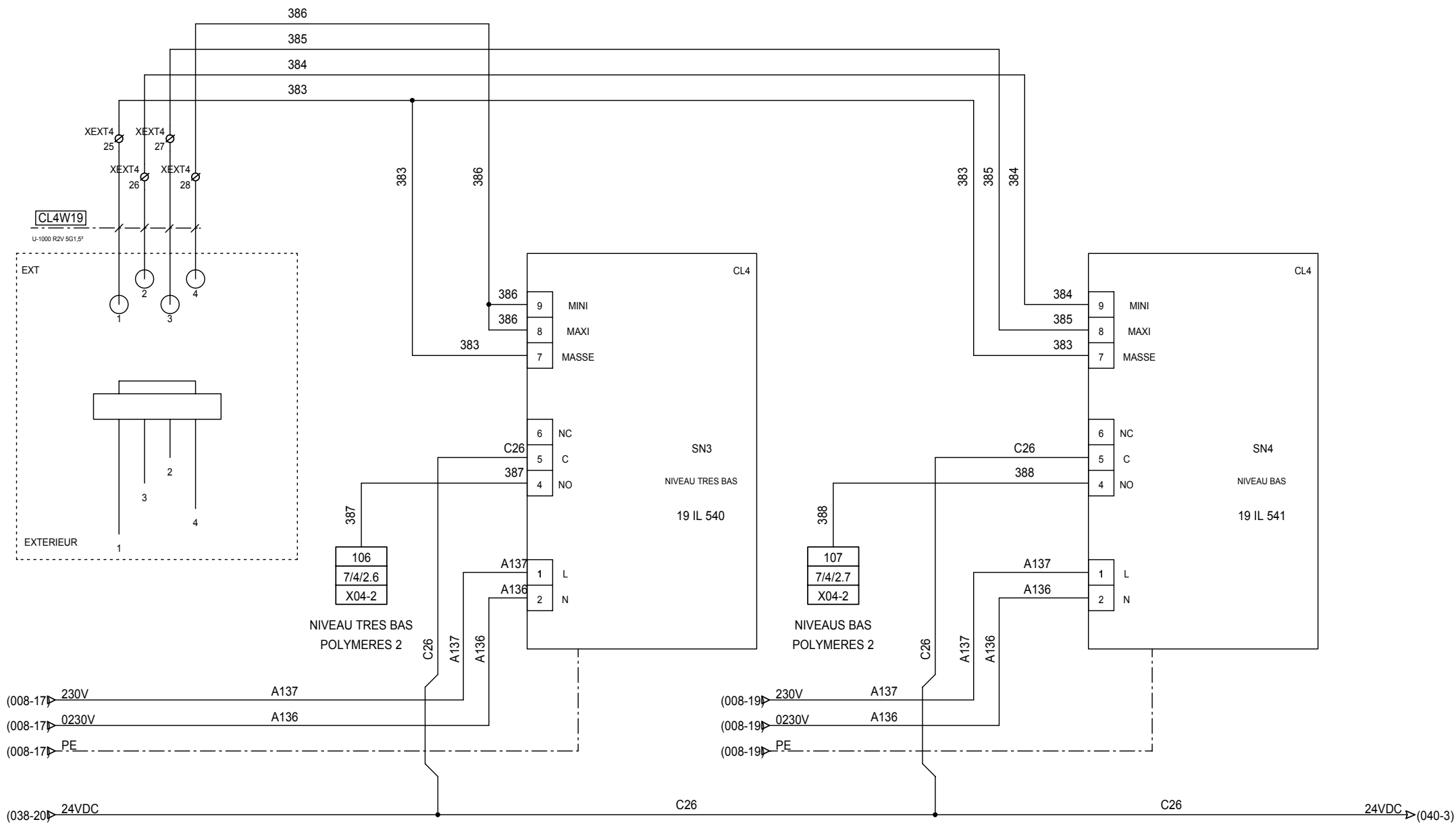

24 rue du Professeur Louis Néel
21600 LONGVIC
Tél : 03 80 67 03 13
Fax : 03 80 67 03 14

SOGEA
STEP NOGENT SUR SEINE

SONDES NIVEAU POLYMERES 2

COFFRET CL4

Affaire - Schéma
00624 - SC001

Imprimé le :
27/06/2007

039
038 < Folio > 040

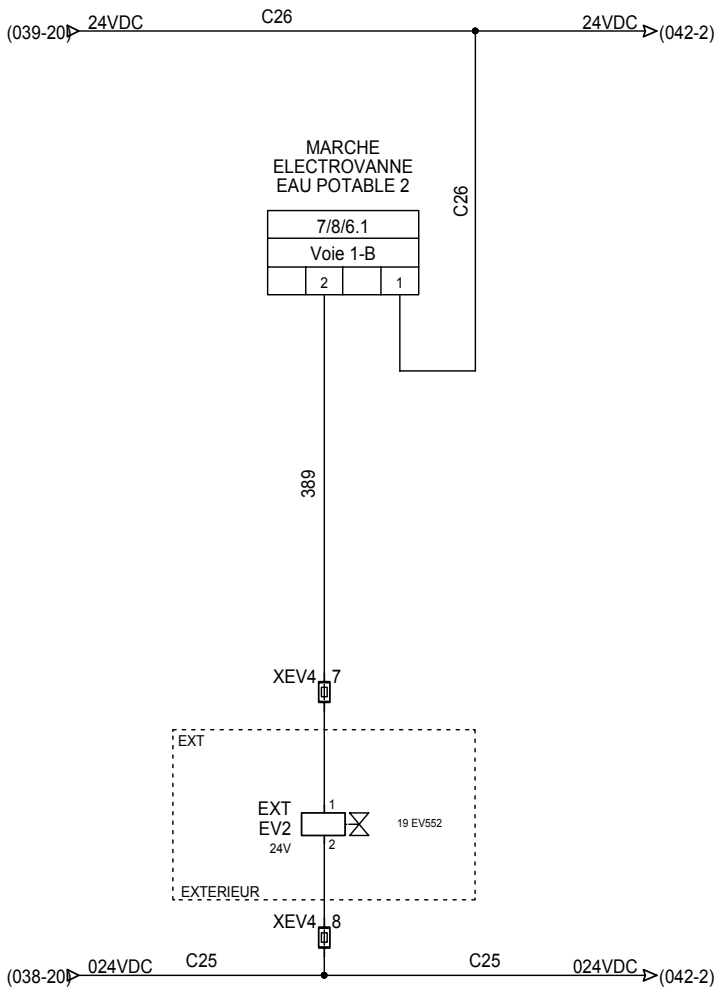

24 rue du Professeur Louis Néel
 21600 LONGVIC
 Tél : 03 80 67 03 13
 Fax : 03 80 67 03 14

SOGEA
 STEP NOGENT SUR SEINE

ELECTRO-VANNE EAU POTABLE 2

COFFRET CL4

Affaire - Schéma	
00624 - SC001	
Imprimé le :	040
Indice révision	27/06/2007 039 < Folio > 041

LUBRIFICATION , INJECTION POLYMERES



24 rue du Professeur Louis Néel
21600 LONGVIC
Tél : 03 80 67 03 13
Fax : 03 80 67 03 14

SOGEA
STEP NOGENT SUR SEINE

- LUBRIFICATION , INJECTION POLYMERES -
COFFRET CL4

	Affaire - Schéma 00624 - SC001
Imprimé le :	041
Indice révision	27/06/2007 040 < Folio > 042

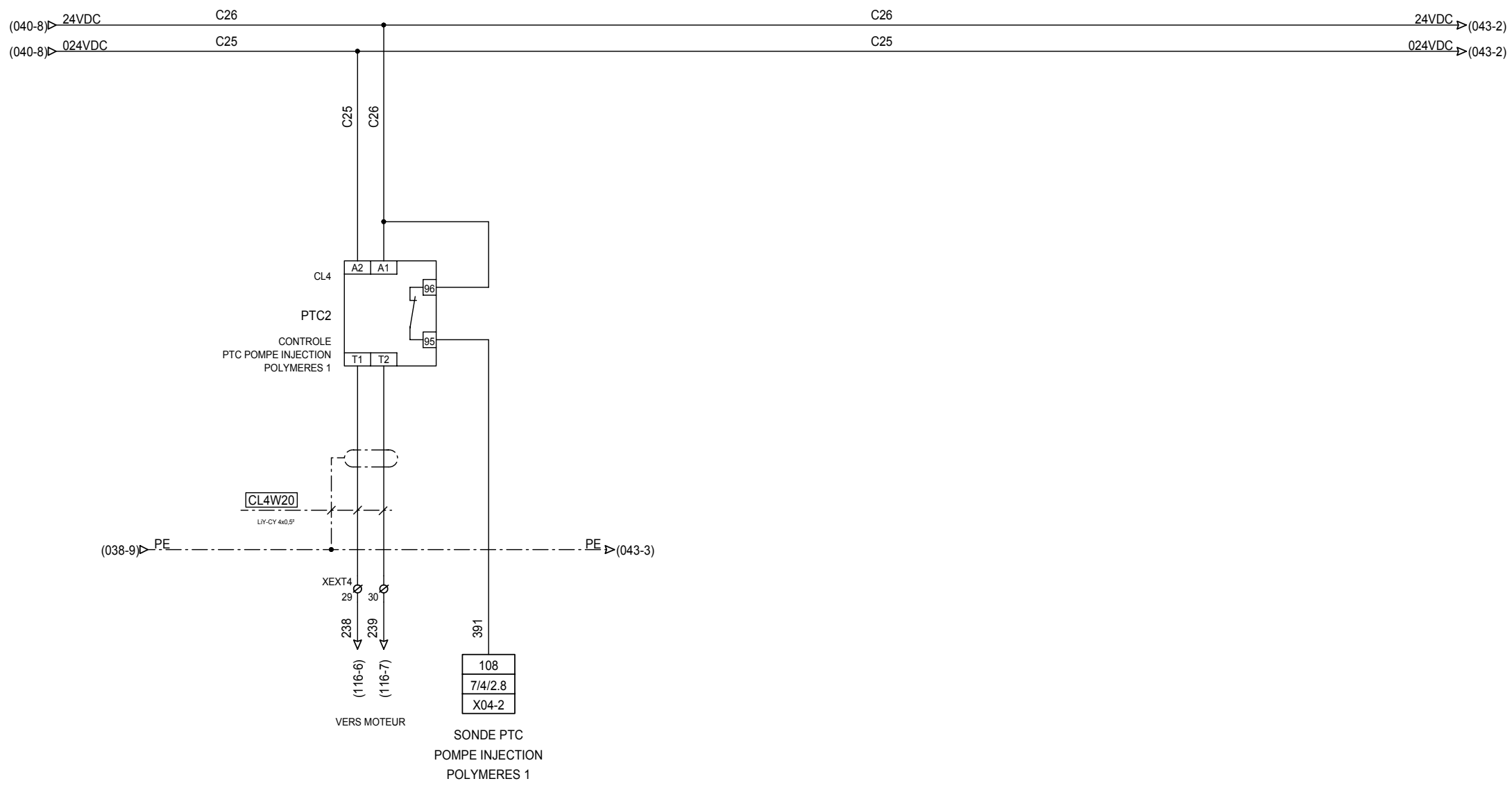

24 rue du Professeur Louis Néel
21600 LONGVIC
Tél : 03 80 67 03 13
Fax : 03 80 67 03 14

SOGEA
STEP NOGENT SUR SEINE

PTC POMPE INJECTION POLYMERES 1
COFFRET CL4

Affaire - Schéma 00624 - SC001	
Imprimé le :	042
Indice révision	27/06/2007 041 < Folio > 043

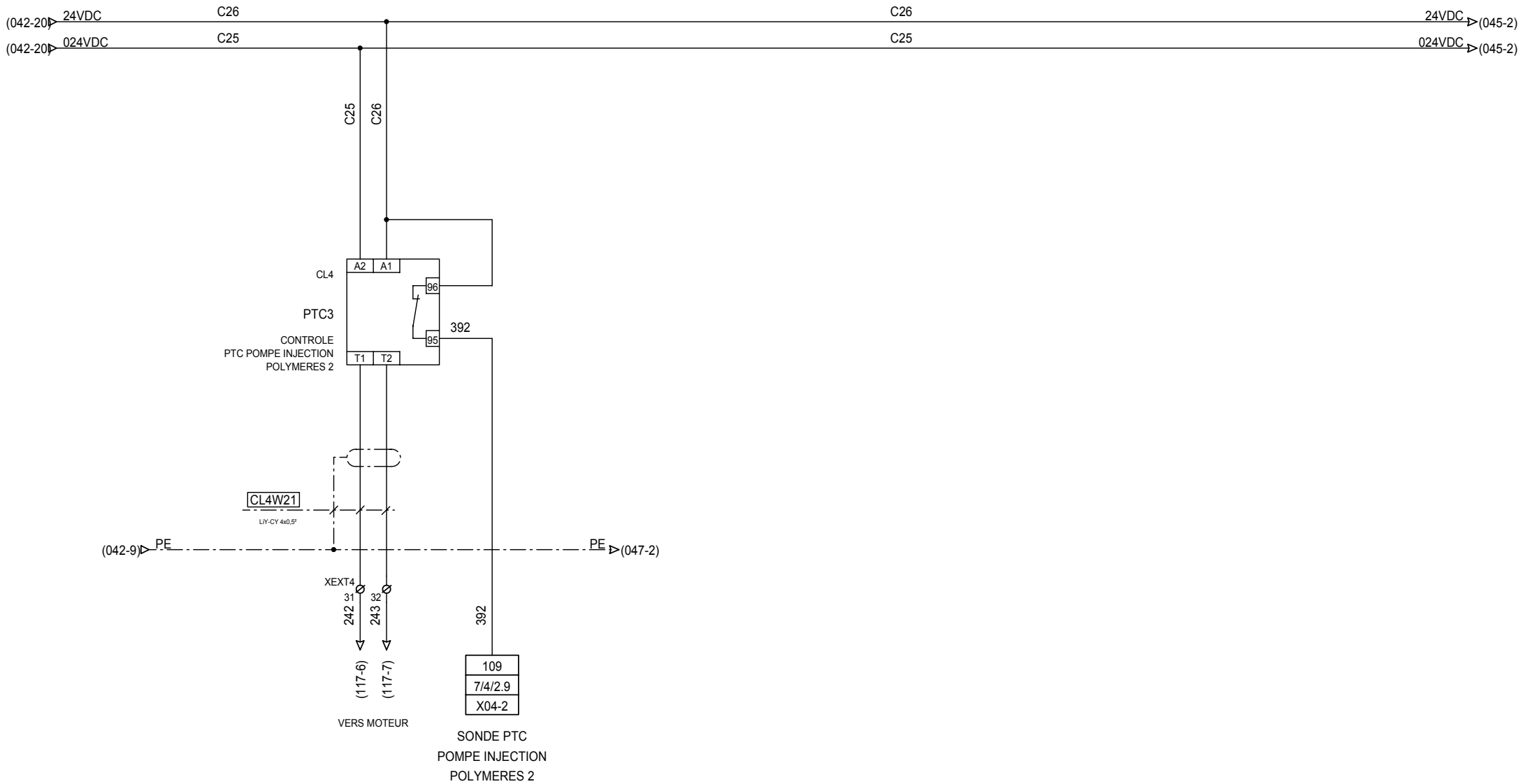

24 rue du Professeur Louis Néel
21600 LONGVIC
Tél : 03 80 67 03 13
Fax : 03 80 67 03 14

SOGEA
STEP NOGENT SUR SEINE

PTC POMPE INJECTION POLYMERES 2

COFFRET CL4

Affaire - Schéma
00624 - SC001

Imprimé le : **043**
27/06/2007 042 < Folio > 044
Indice révision

DESODORISATION



24 rue du Professeur Louis Néel
21600 LONGVIC
Tél : 03 80 67 03 13
Fax : 03 80 67 03 14

SOGEA
STEP NOGENT SUR SEINE

- DESODORISATION -

COFFRET CL4

Affaire - Schéma
00624 - SC001

Imprimé le : **044**

Indice révision

27/06/2007

043 < Folio > 045

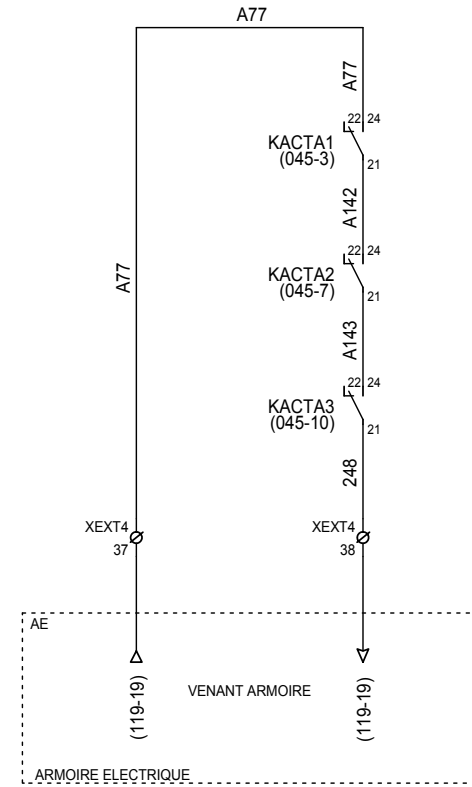
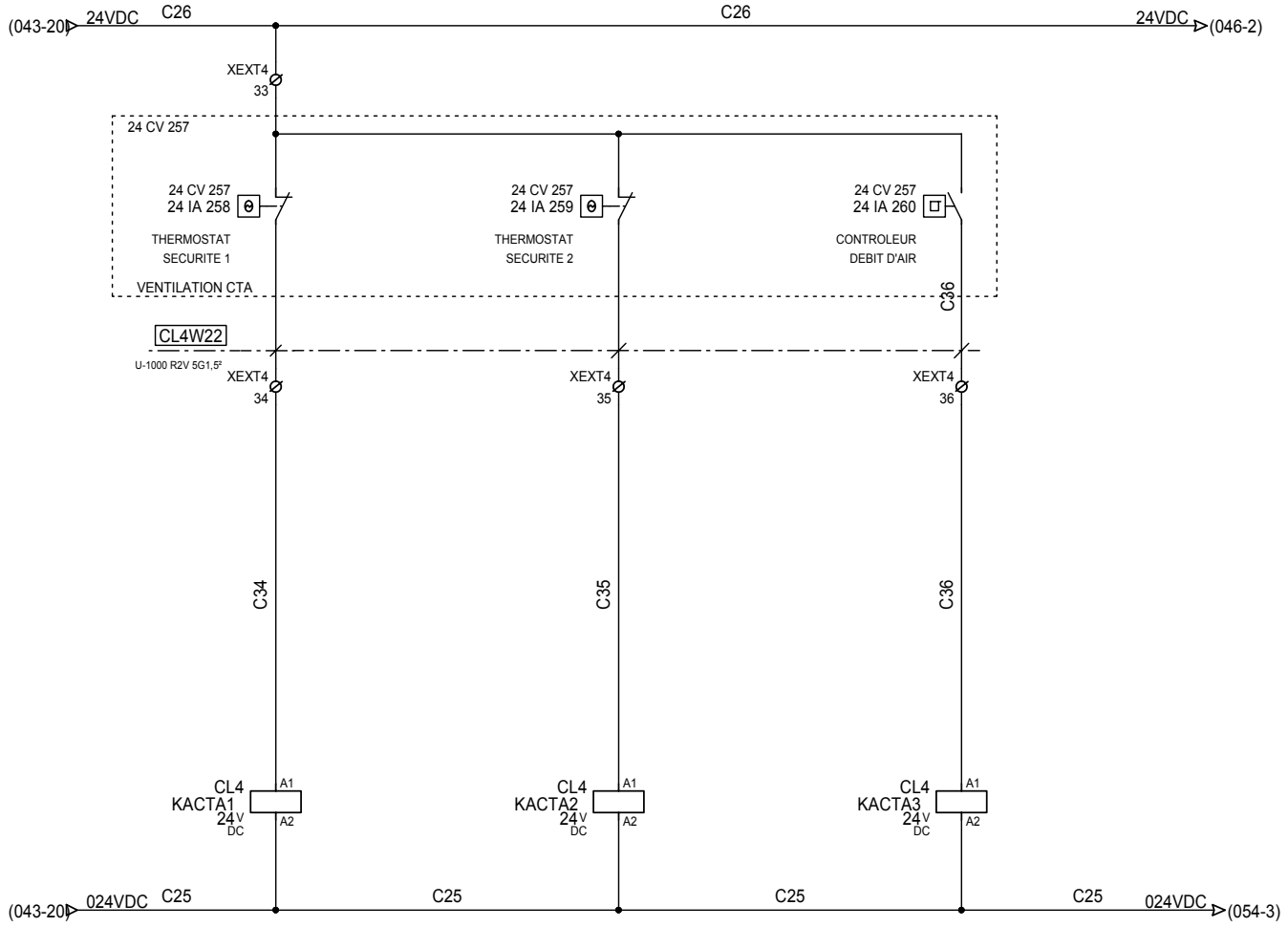

- | | | |
|---------------------|---------------------|---------------------|
| 14 12 ↗ 11 (046-4) | 14 12 ↗ 11 (046-7) | 14 12 ↗ 11 (046-10) |
| 24 22 ↗ 21 (045-18) | 24 22 ↗ 21 (045-18) | 24 22 ↗ 21 (045-18) |
| 34 32 ↗ 31 - - | 34 32 ↗ 31 - - | 34 32 ↗ 31 - - |
| 44 42 ↗ 41 - - | 44 42 ↗ 41 - - | 44 42 ↗ 41 - - |



24 rue du Professeur Louis Néel
21600 LONGVIC
Tél : 03 80 67 03 13
Fax : 03 80 67 03 14

SOGEA
STEP NOGENT SUR SEINE

VENTILATION CTA

COFFRET CL4

Affaire - Schéma
00624 - SC001

Imprimé le : **045**
27/06/2007
044 < Folio > 046

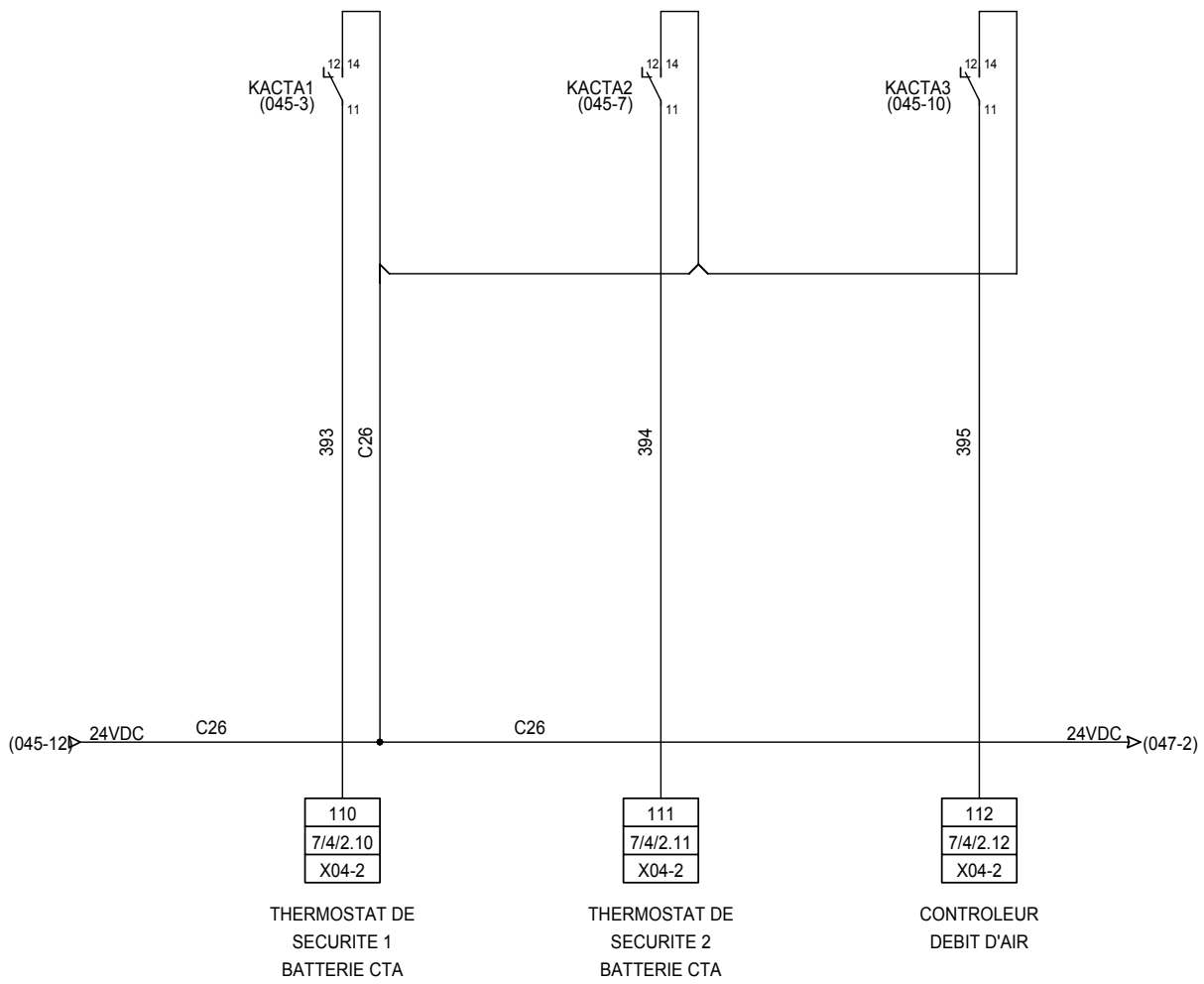

THERMOSTAT DE
SECURITE 1
BATTERIE CTA

THERMOSTAT DE
SECURITE 2
BATTERIE CTA

CONTROLEUR
DEBIT D'AIR



24 rue du Professeur Louis Néel
21600 LONGVIC
Tél : 03 80 67 03 13
Fax : 03 80 67 03 14

SOGEA
STEP NOGENT SUR SEINE

INFOS AUTOMATE VENTILATION CTA

COFFRET CL4

Affaire - Schéma 00624 - SC001	
Imprimé le :	046
Indice révision	27/06/2007 045 < Folio > 047

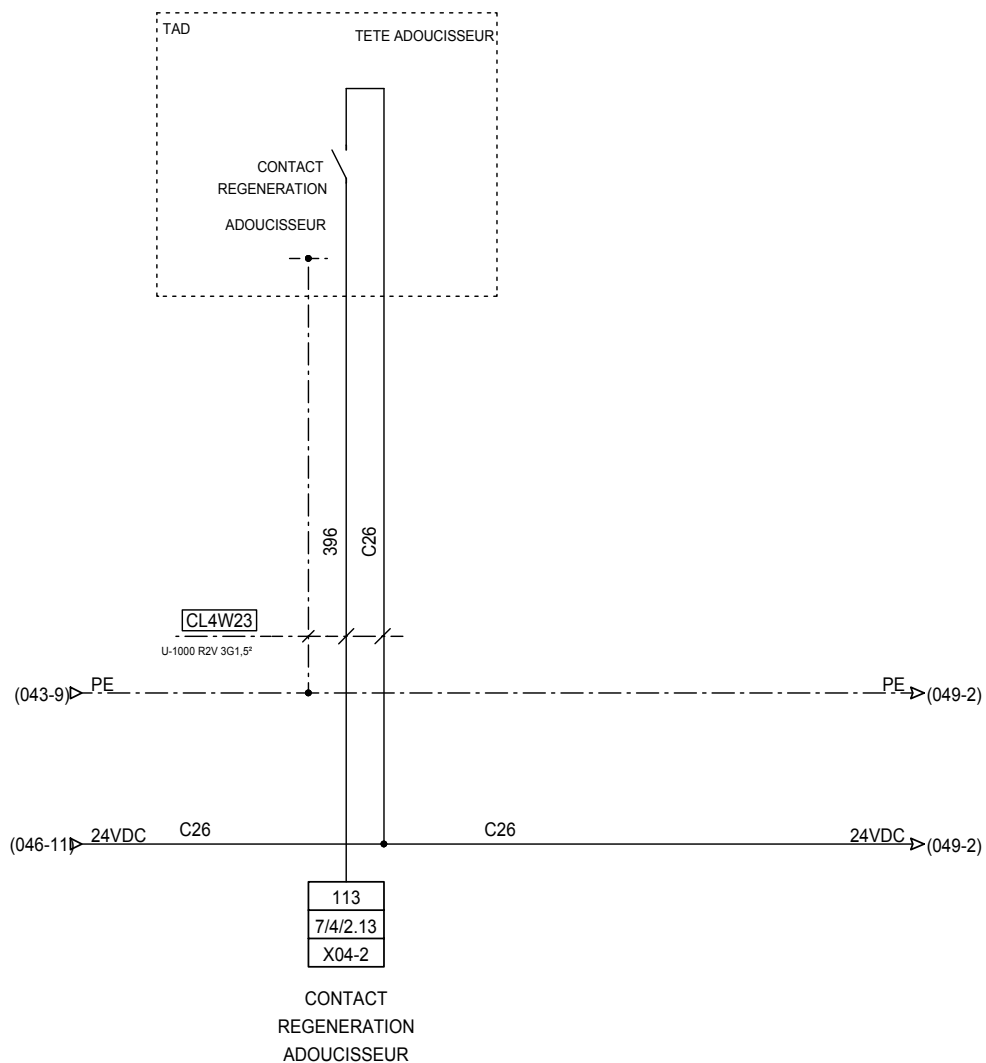

24 rue du Professeur Louis Néel
 21600 LONGVIC
 Tél : 03 80 67 03 13
 Fax : 03 80 67 03 14

SOGEA
 STEP NOGENT SUR SEINE

RETOUR INFOS ADOUCISSEUR

COFFRET CL4

Affaire - Schéma
 00624 - SC001

Imprimé le :	047
Indice révision	27/06/2007 046 < Folio > 048

STOCKAGE NaOH



24 rue du Professeur Louis Néel
21600 LONGVIC
Tél : 03 80 67 03 13
Fax : 03 80 67 03 14

SOGEA
STEP NOGENT SUR SEINE

---STOCKAGE NaOH ---

COFFRET CL4

Affaire - Schéma
00624 - SC001

Indice révision	27/06/2007	047 < Folio > 049

048

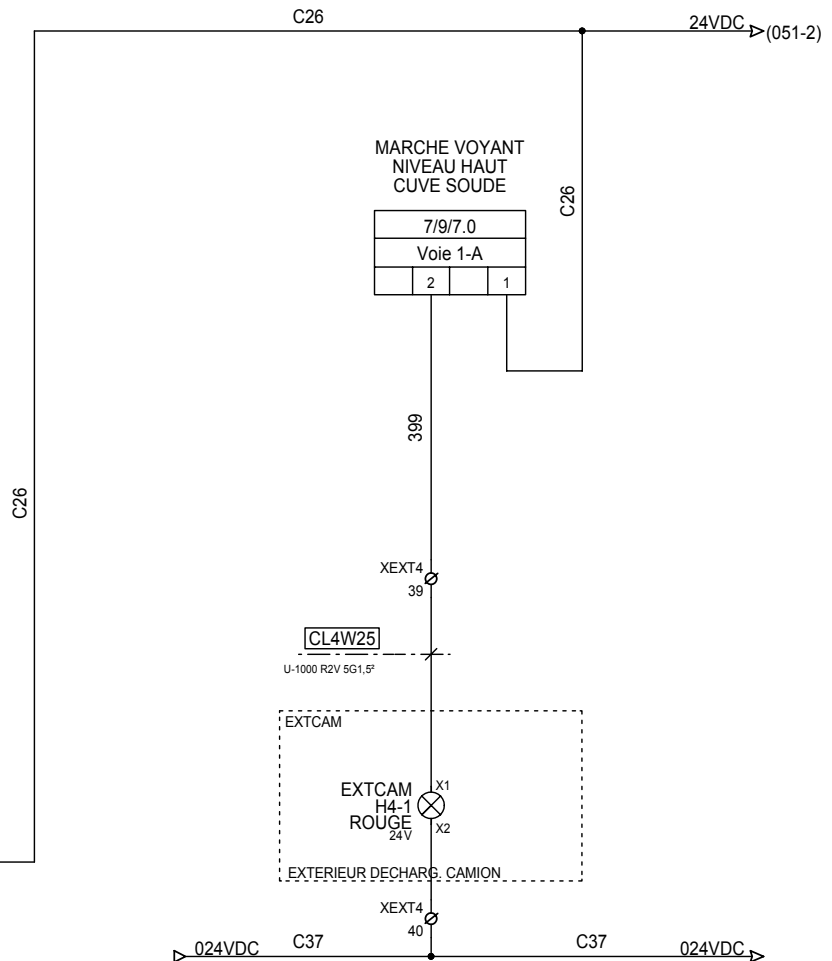
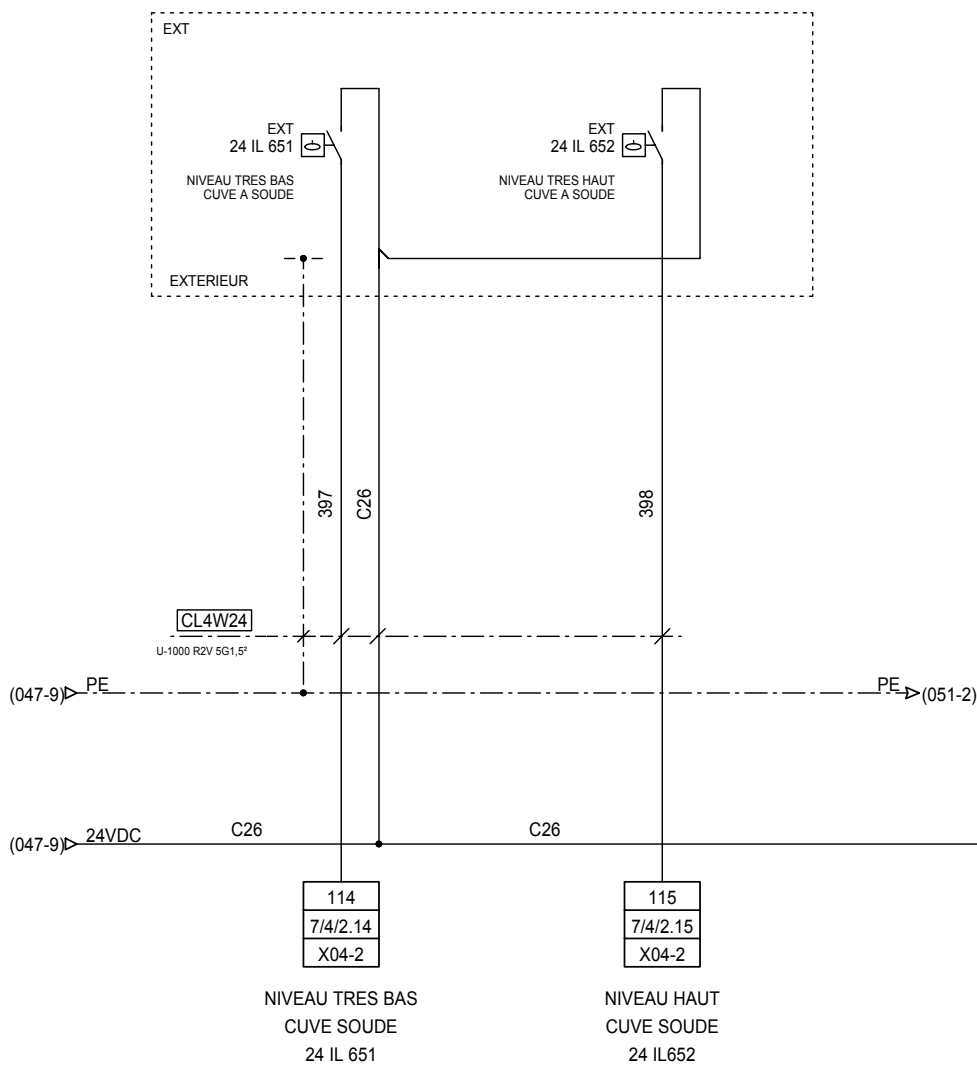

24 rue du Professeur Louis Néel
21600 LONGVIC
Tél : 03 80 67 03 13
Fax : 03 80 67 03 14

SOGEA
STEP NOGENT SUR SEINE

ENTREES MESURES NIVEAUX / VOYANT

COFFRET CL4

Affaire - Schéma
00624 - SC001

Imprimé le :
27/06/2007

049
048 < Folio > 050

STOCKAGE NaOCI



24 rue du Professeur Louis Néel
21600 LONGVIC
Tél : 03 80 67 03 13
Fax : 03 80 67 03 14

SOGEA
STEP NOGENT SUR SEINE

---STOCKAGE NaOCI ---

COFFRET CL4

Affaire - Schéma
00624 - SC001

Imprimé le : **050**
27/06/2007 049 < Folio > 051

Indice révision

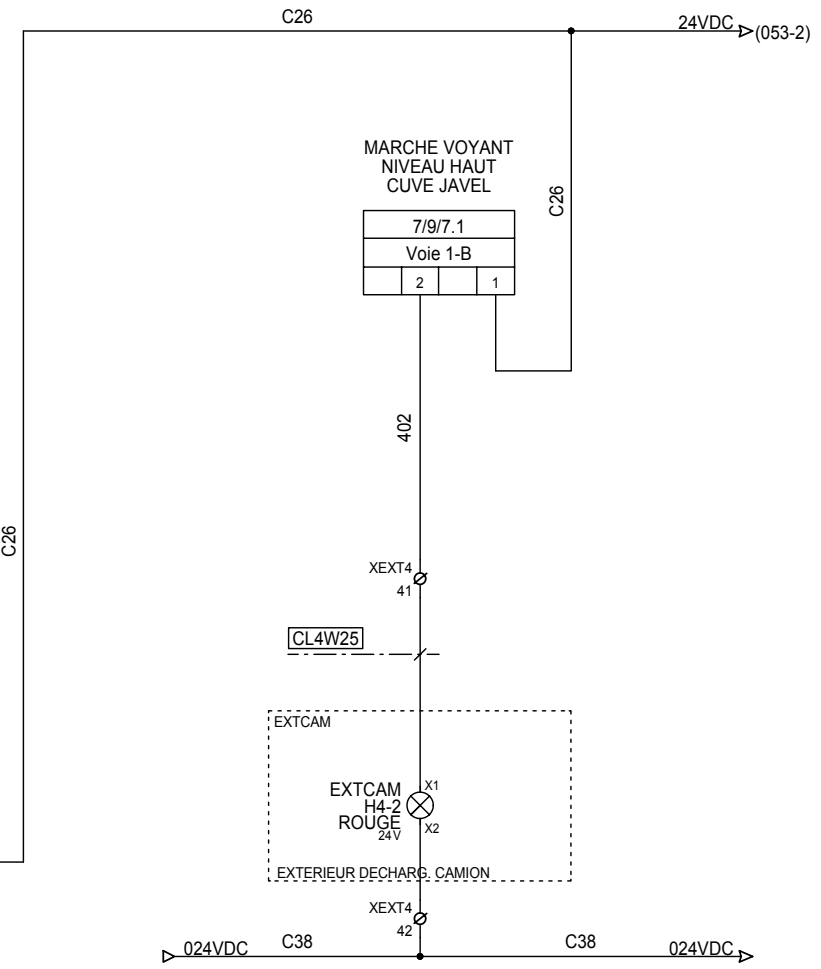
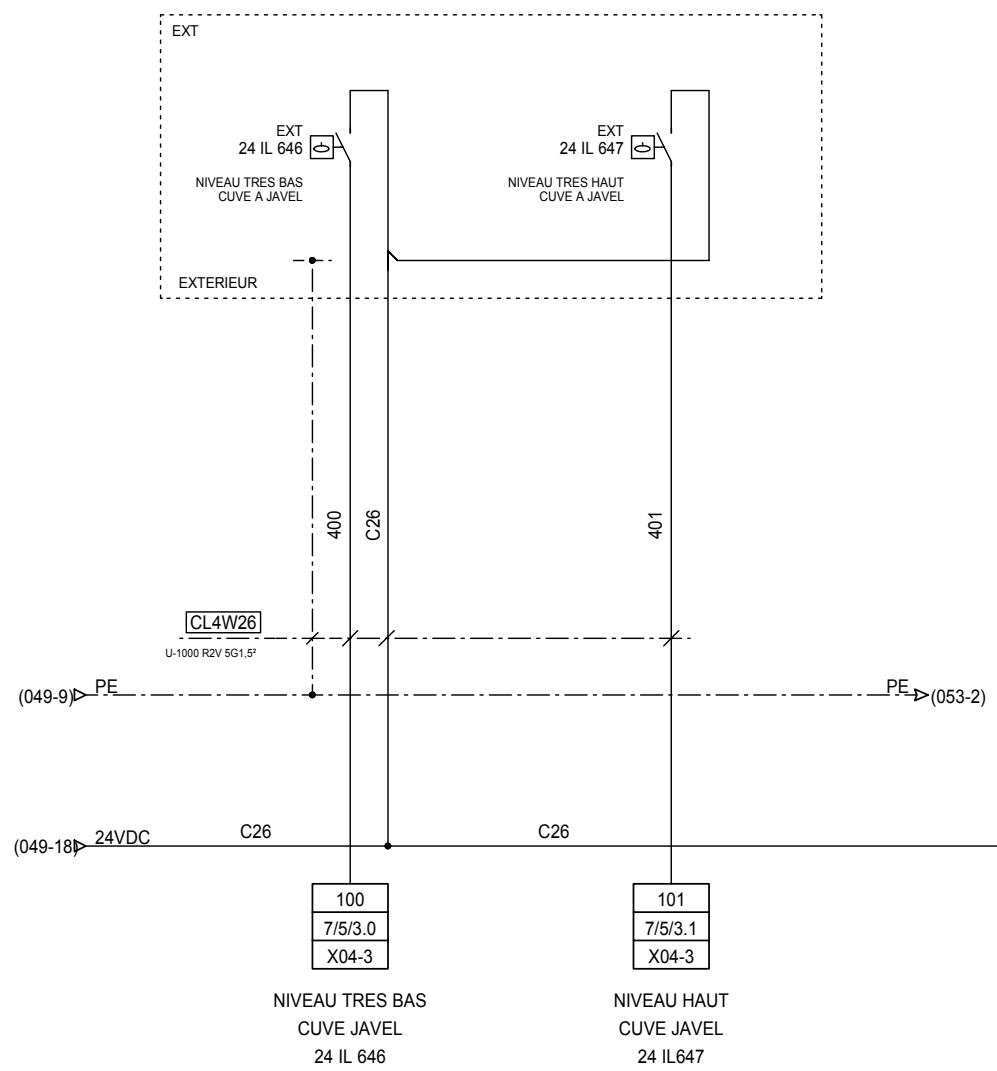

24 rue du Professeur Louis Néel
21600 LONGVIC
Tél : 03 80 67 03 13
Fax : 03 80 67 03 14

SOGEA
STEP NOGENT SUR SEINE

ENTREES MESURES NIVEAUX / VOYANT
COFFRET CL4

Affaire - Schéma 00624 - SC001	
Imprimé le :	051
Indice révision	27/06/2007 050 < Folio > 052

TOUR LAVAGE 1



24 rue du Professeur Louis Néel
21600 LONGVIC
Tél : 03 80 67 03 13
Fax : 03 80 67 03 14

SOGEA
STEP NOGENT SUR SEINE

--- TOUR LAVAGE 1 ---

COFFRET CL4

Affaire - Schéma
00624 - SC001

Indice révision	27/06/2007	051 < Folio > 053
	052	

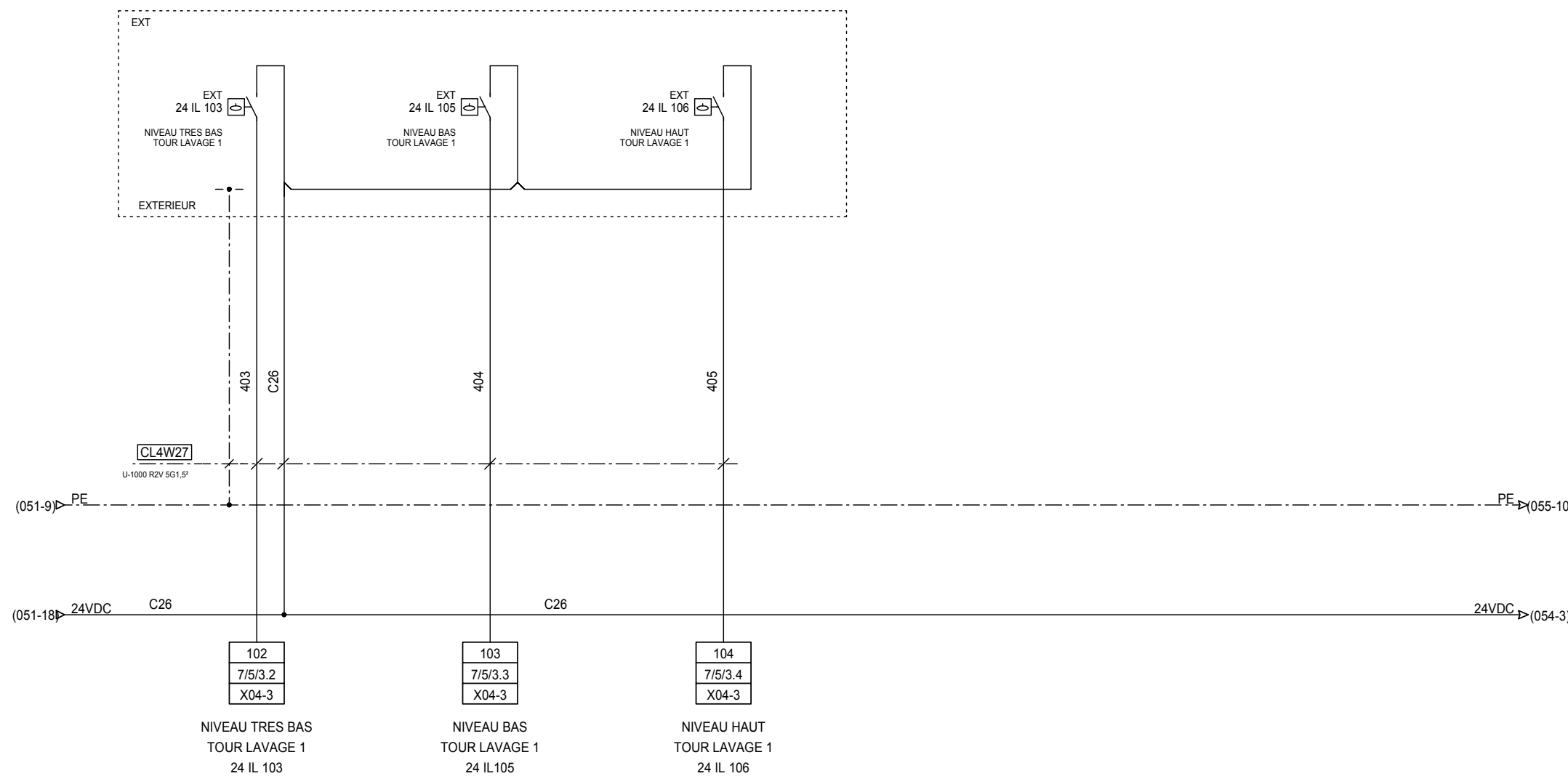

24 rue du Professeur Louis Néel
 21600 LONGVIC
 Tél : 03 80 67 03 13
 Fax : 03 80 67 03 14

SOGEA
 STEP NOGENT SUR SEINE

ENTREES MESURES NIVEAUX
COFFRET CL4

Affaire - Schéma 00624 - SC001	
Imprimé le :	053
Indice révision	27/06/2007 052 < Folio > 054

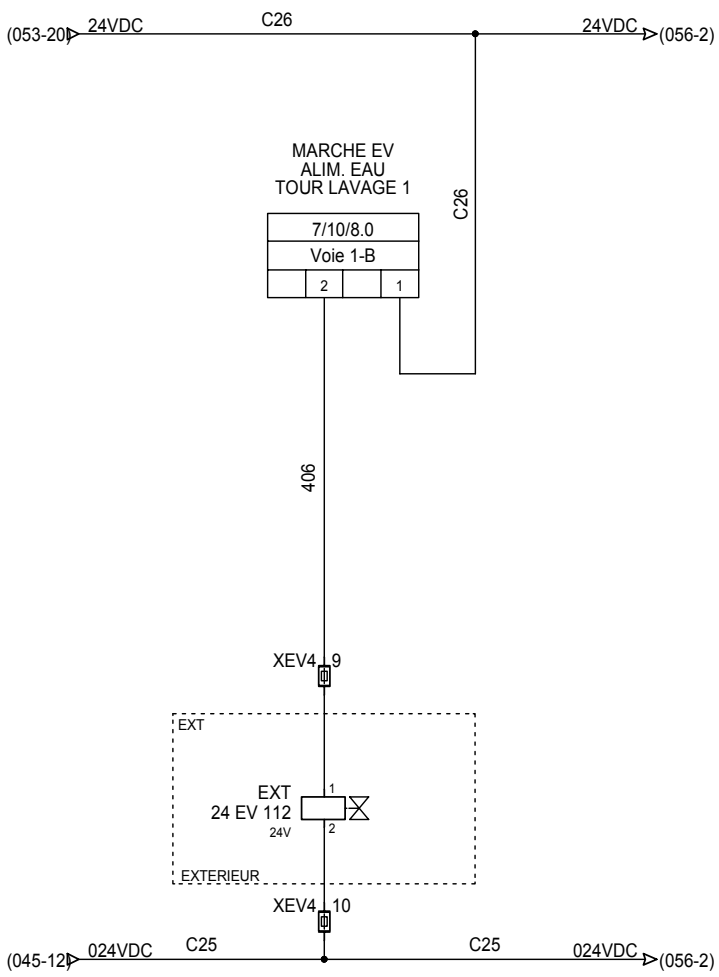

24 rue du Professeur Louis Néel
 21600 LONGVIC
 Tél : 03 80 67 03 13
 Fax : 03 80 67 03 14

SOGEA
 STEP NOGENT SUR SEINE

ELECTRO-VANNE ALIM. EAU

COFFRET CL4

Affaire - Schéma
 00624 - SC001

Imprimé le :	27/06/2007	054
Indice révision	053 < Folio > 055	

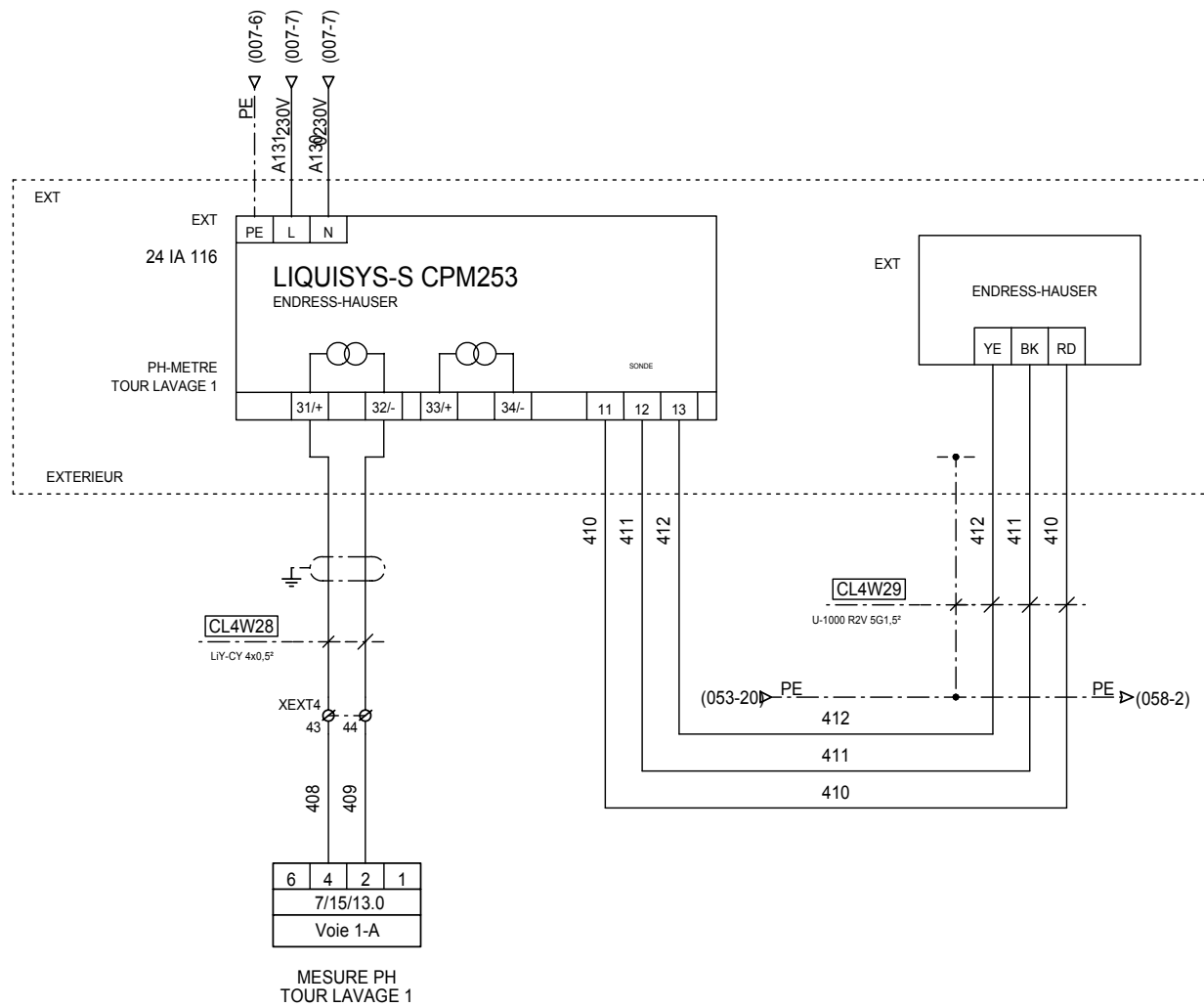

24 rue du Professeur Louis Néel
 21600 LONGVIC
 Tél : 03 80 67 03 13
 Fax : 03 80 67 03 14

SOGEA
 STEP NOGENT SUR SEINE

ENTREES MESURES PH

COFFRET CL4

Affaire - Schéma
 00624 - SC001

Imprimé le :
 27/06/2007

055
 054 < Folio > 056

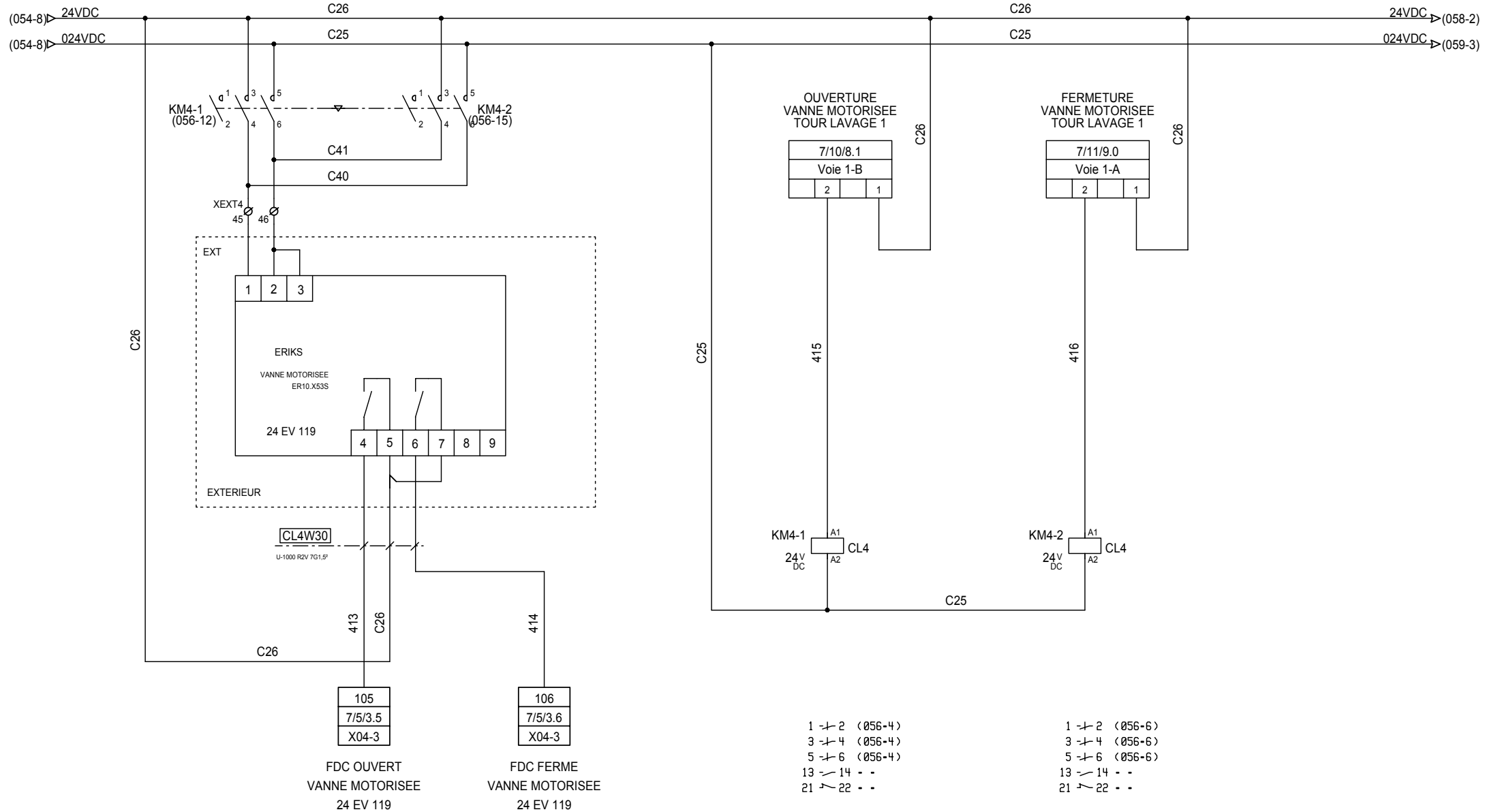

24 rue du Professeur Louis Néel
 21600 LONGVIC
 Tél : 03 80 67 03 13
 Fax : 03 80 67 03 14

SOGEA
 STEP NOGENT SUR SEINE

VANNE MOTORISEE
COFFRET CL4

Affaire - Schéma	
00624 - SC001	
Imprimé le :	056
Indexe révision	27/06/2007 055 < Folio > 057

TOUR LAVAGE 2



24 rue du Professeur Louis Néel
21600 LONGVIC
Tél : 03 80 67 03 13
Fax : 03 80 67 03 14

SOGEA
STEP NOGENT SUR SEINE

--- TOUR LAVAGE 2 ---

COFFRET CL4

Affaire - Schéma
00624 - SC001

Imprimé le : **057**

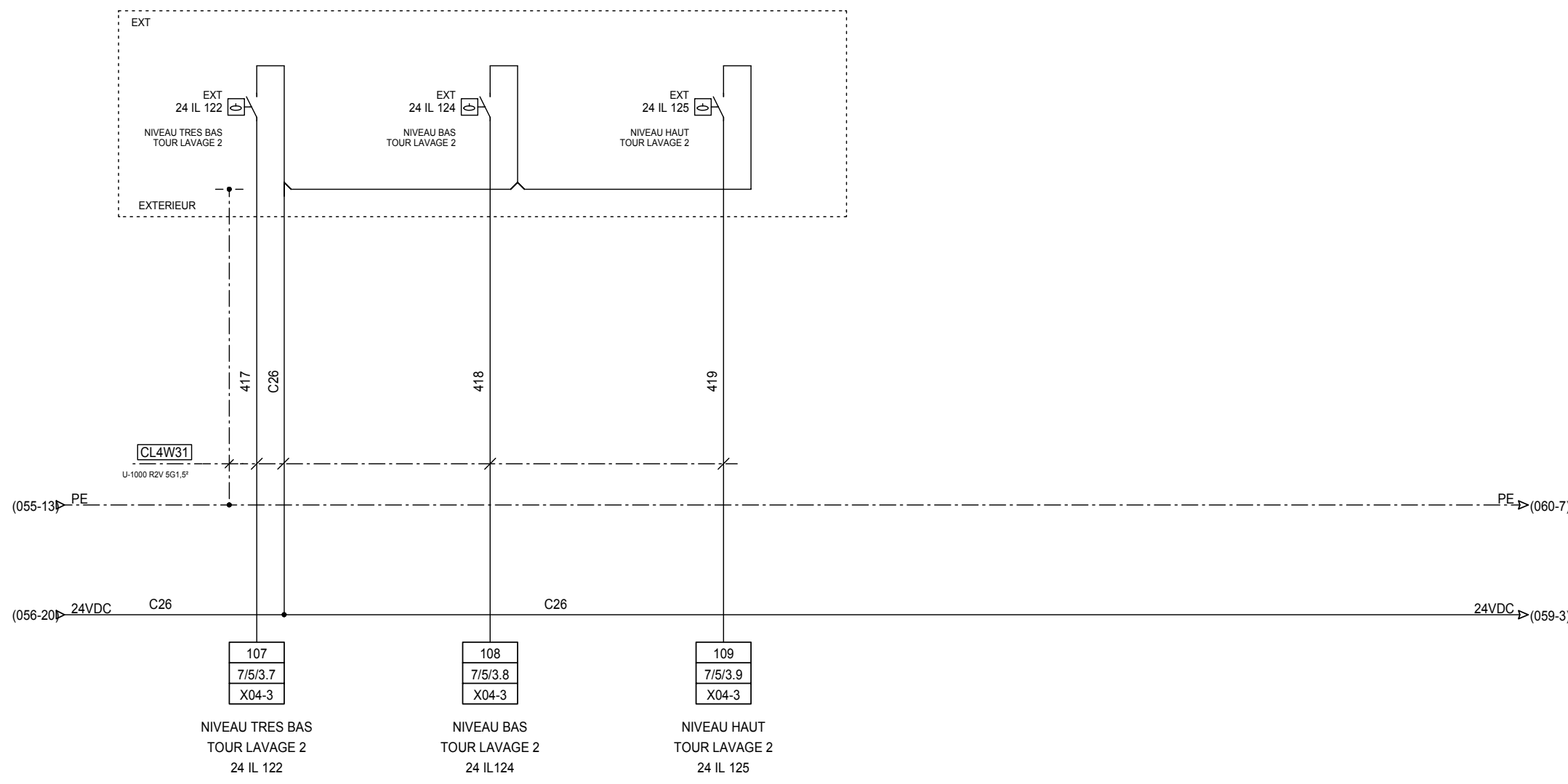

24 rue du Professeur Louis Néel
 21600 LONGVIC
 Tél : 03 80 67 03 13
 Fax : 03 80 67 03 14

SOGEA
 STEP NOGENT SUR SEINE

ENTREES MESURES NIVEAUX
COFFRET CL4

Affaire - Schéma 00624 - SC001	
Imprimé le :	058
Indice révision	27/06/2007 057 < Folio > 059

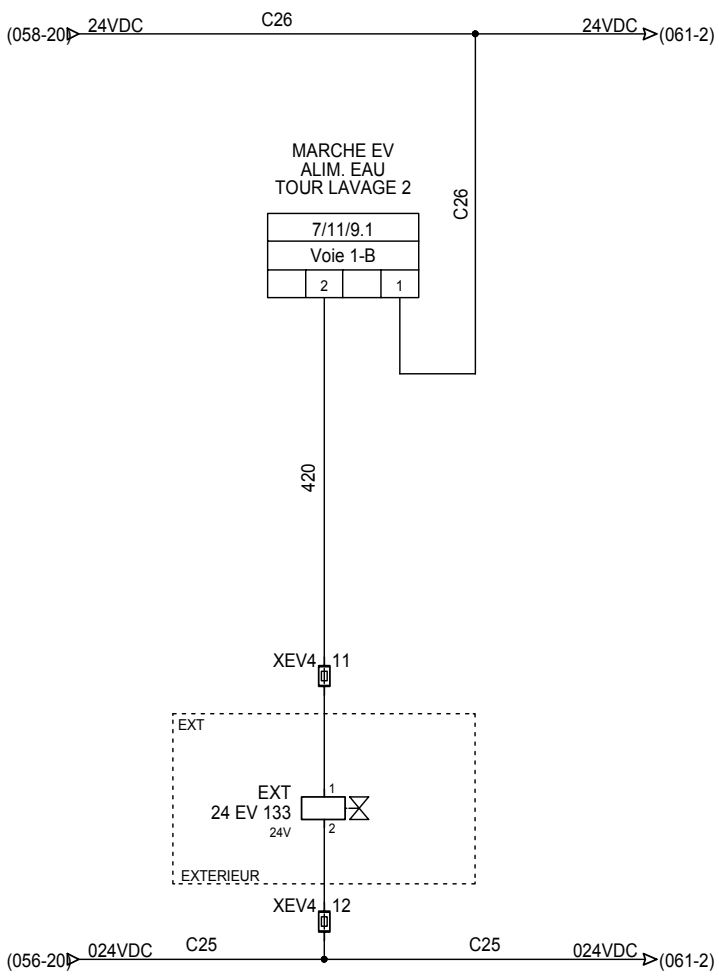

24 rue du Professeur Louis Néel
 21600 LONGVIC
 Tél : 03 80 67 03 13
 Fax : 03 80 67 03 14

SOGEA
 STEP NOGENT SUR SEINE

ELECTRO-VANNE ALIM. EAU

COFFRET CL4

	Affaire - Schéma	
	00624 - SC001	
Indice révision	27/06/2007	059
		058 < Folio > 060

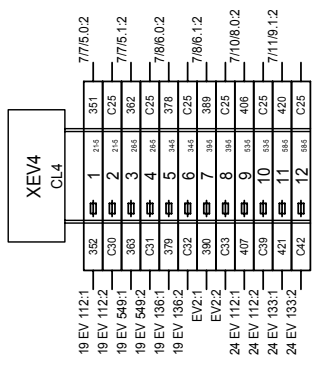
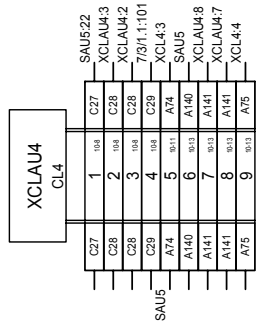
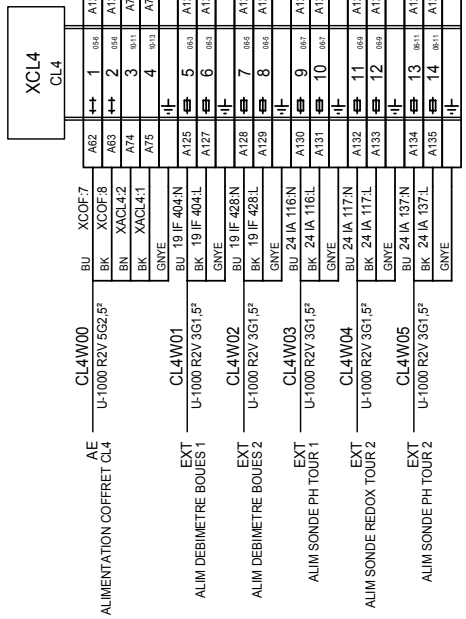

24 rue du Professeur Louis Néel
21600 LONGVIC
Tél : 03 80 67 03 13
Fax : 03 80 67 03 14

SOGEA
STEP NOGENT SUR SEINE

Bornier : XCL4 - XCLAU4 - XEV4
COFFRET CL4

Affaire - Schéma
00624 - SC001
Imprimé le : **062**
27/06/2007 061 < Folio > 063



24 rue du Professeur Louis Néel
21600 LONGVIC
Tél : 03 80 67 03 13
Fax : 03 80 67 03 14

SOGEA
STEP NOGENT SUR SEINE

Bornier : XEXT4

COFFRET CL4

Affaire - Schéma
00624 - SC001

Imprimé le : **063**
27/06/2007 062 < Folio > 064

XEXT4
CL4

CL4W06	BU 19 IT 407.14 BK 19 IT 407.15	339 340	1 2	08.10 08.11	339 340	R4-1.1 R4-1.2
SONDE AMS POMPE REPRISE 1	GNVE	- -				
CL4W07	BU 19 IT 401.14 BK 19 IT 401.15	342 343	3 4	08.10 08.11	342 343	R4-2.1 R4-2.2
SONDE AMS POMPE EXTRACTION 1	GNVE	- -				
CL4W08	19 IF 404.26 + 4 19 IF 404.27 -	345 346	5 6	08.10 08.10	345 346	7/14/12.0.4 7/14/12.0.2
DEBIMETRE BOUES 1	1 PSH401-1.12 2 PSH401-1.13	348 349	7 8	08.10 08.10	349 350	
CL4W09	LIY-CY 400.5°	350	9	08.10	350	19 IT 522.T1
CONTROLE PRESSION BOUES 1	1 19 PV 519.1 2 19 PV 519.2	201 202	10 10	08.10 08.10	201 202	19 IT 522.T2
CL4W11	EXT PTC POMPE DOSEUSE POLYMERES 1	- -				
CL4W12	GNVE					
SONDES NIVEAUX POLYMERES 1	BU BK BN BK GNVE	356 357 358 359	11 12 13 14	08.1 08.1 08.1 08.1	356 357 358 359	SN2 SN2 SN2 SN2
CL4W13	BU R4-4.1 BK R4-4.2	366 367	15 16	08.10 08.11	366 367	19 IT 431.14 19 IT 431.15
EXT SONDE AMS POMPE EXTRACTION 2	GNVE	- -				
CL4W14	BU R4-5.1 BK R4-5.2	368 370	17 18	08.10 08.10	368 370	19 IT 425.14 19 IT 425.15
EXT SONDE AMS POMPE REPRISE 2	GNVE	- -				
CL4W15	19 IF 428.26 + 2 19 IF 428.27 -	372 373	19 20	08.10 08.10	372 373	7/14/12.1.4 7/14/12.1.2
DEBIMETRE BOUES 2	1 PSH401-2.12 2 PSH401-2.13	376 377	21 22	08.10 08.10	376 377	
CL4W16	LIY-CY 400.5°	377	23	08.10	377	19 IT 546.T1
CONTROLE PRESSION BOUES 2	1 19 PV 543.1 2 19 PV 543.2	231 232	23 24	08.10 08.10	231 232	19 IT 546.T2
CL4W18	EXT	- -				
CL4W19	BU BK BN BK GNVE	383 384 385 386	25 26 27 28	08.1 08.1 08.1 08.1	383 384 385 386	SN4 SN4 SN4 SN4
SONDES NIVEAUX POLYMERES 2	GNVE	- -				
CL4W20	1 :T1 2 :T2	238 239	29 30	08.1 08.1	238 239	-1 -2
EXT PTC POMPE INJECTION POLYMERES 1	GNVE	- -				
CL4W21	1 :T1 2 :T2	242 243	31 32	08.1 08.1	242 243	-1 -2
EXT PTC POMPE INJECTION POLYMERES 2	GNVE	- -				
CL4W22	BU BK KACTA1A1 BN KACTA2A1 BK KACTA3A1 GNVE	C28 C34 C35 C36	33 34 35 36	08.1 08.1 08.1 08.1	C28 C34 C35 C36	KACTA1.24 KACTA3.21 7/9/7.0.2
INFOS VENTILATEUR CTA	AE AEW72	A77	37	08.1	A77	
AE RELAS VENTILATION CTA	BU XACL4.3 BK XACL4.4	246 248	38 39	08.1 08.1	246 248	
EXT EXTCAM	BU H4-1.X1 BK H4-1.X2	388 389	40 41	08.1 08.1	388 389	
EXT VOYANTS NIVEAUX CUVES JAVEL/SOUE	BN H4-2.X1 BK H4-2.X2	402 403	41 42	08.1 08.1	402 403	7/9/7.1.2
CL4W28	GNVE	- -				
EXT PHMETRE TOUR LAVAGE 1	124 IA 116.31/+ 2 24 IA 116.32/-	408 409	43 44	08.1 08.1	408 409	7/15/13.0.4 7/15/13.0.2
EXT VANNE MOTORISEE TOUR LAVAGE 1	1 24 EV 119.1 2	C40 C41	45 46	08.1 08.1	C40 C41	
CL4W32	GNVE	- -				
EXT REDOXMETRE TOUR LAVAGE 2	224 IA 117.31/+ 1 24 IA 117.32/-	422 423	47 48	08.1 08.1	422 423	7/15/13.1.4 7/15/13.1.2
EXT PHMETRE TOUR LAVAGE 2	124 IA 137.31/+ 2 24 IA 137.32/-	427 428	49 50	08.1 08.1	427 428	7/16/14.0.4 7/16/14.0.2
EXT VANNE MOTORISEE TOUR LAVAGE 2	1 24 EV 138.1 2	C43 C44	51 52	08.1 08.1	C43 C44	

1
2
3
4
5
6
7
8
9
10
11
12
13
14
15
16
17
18
19
20

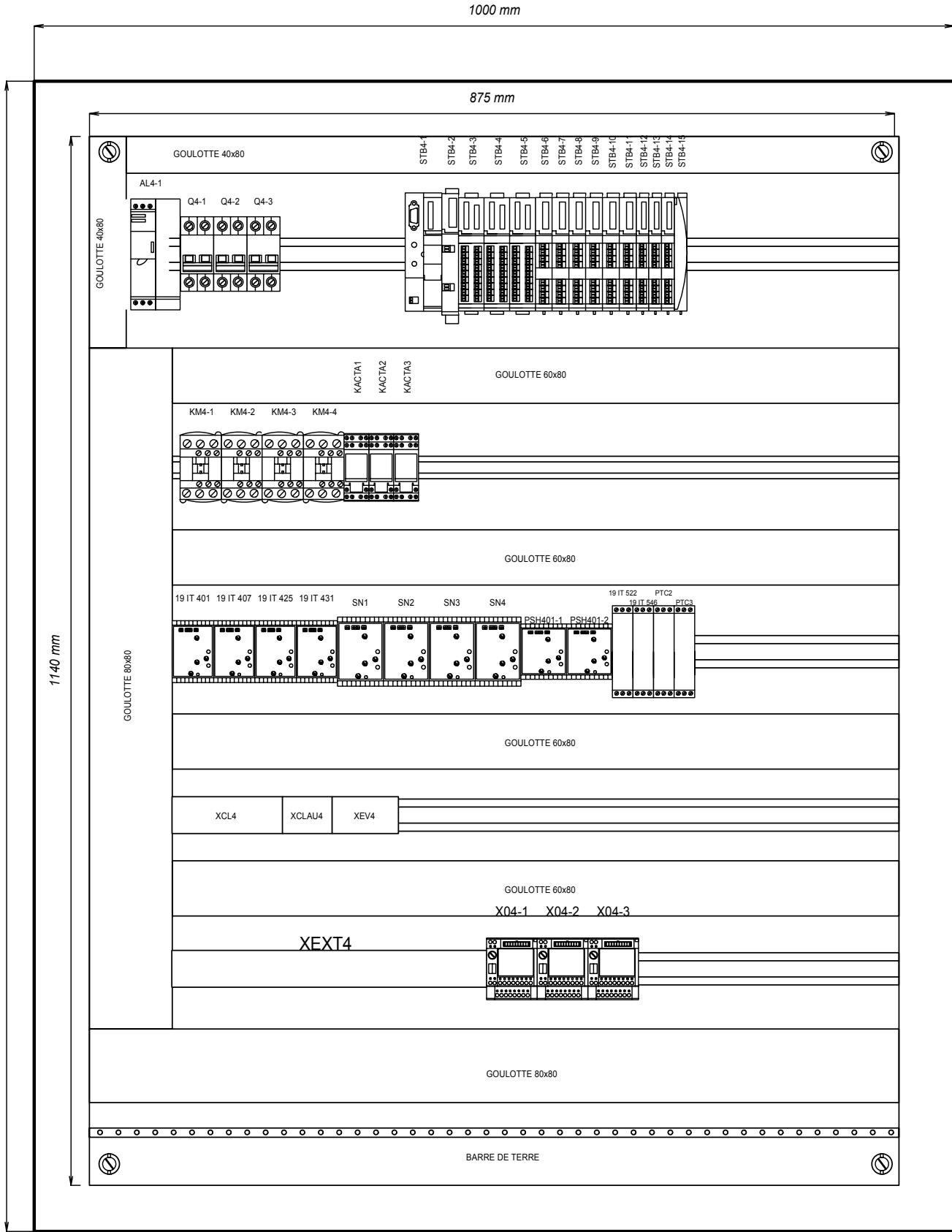

ARMOIRE AVEC PATTES DE
FIXATIONS MURALES VERTICALES
PLATINE 1140x875 mm

Affaire - Schéma 00624 - SC001	Imprimé le : 27/06/2007	064 063 < Folio > 065
IMPLANTATION INTERIEURE		
COFFRET CL4		
SOGEA		
STEP NOGENT SUR SEINE		
24 rue du Professeur Louis Néel 21600 LONGVIC Tél : 03 80 67 03 13 Fax : 03 80 67 03 14		
		

1 2 3 4 5 6 7 8 9 10 11 12 13 14 15 16 17 18 19 20

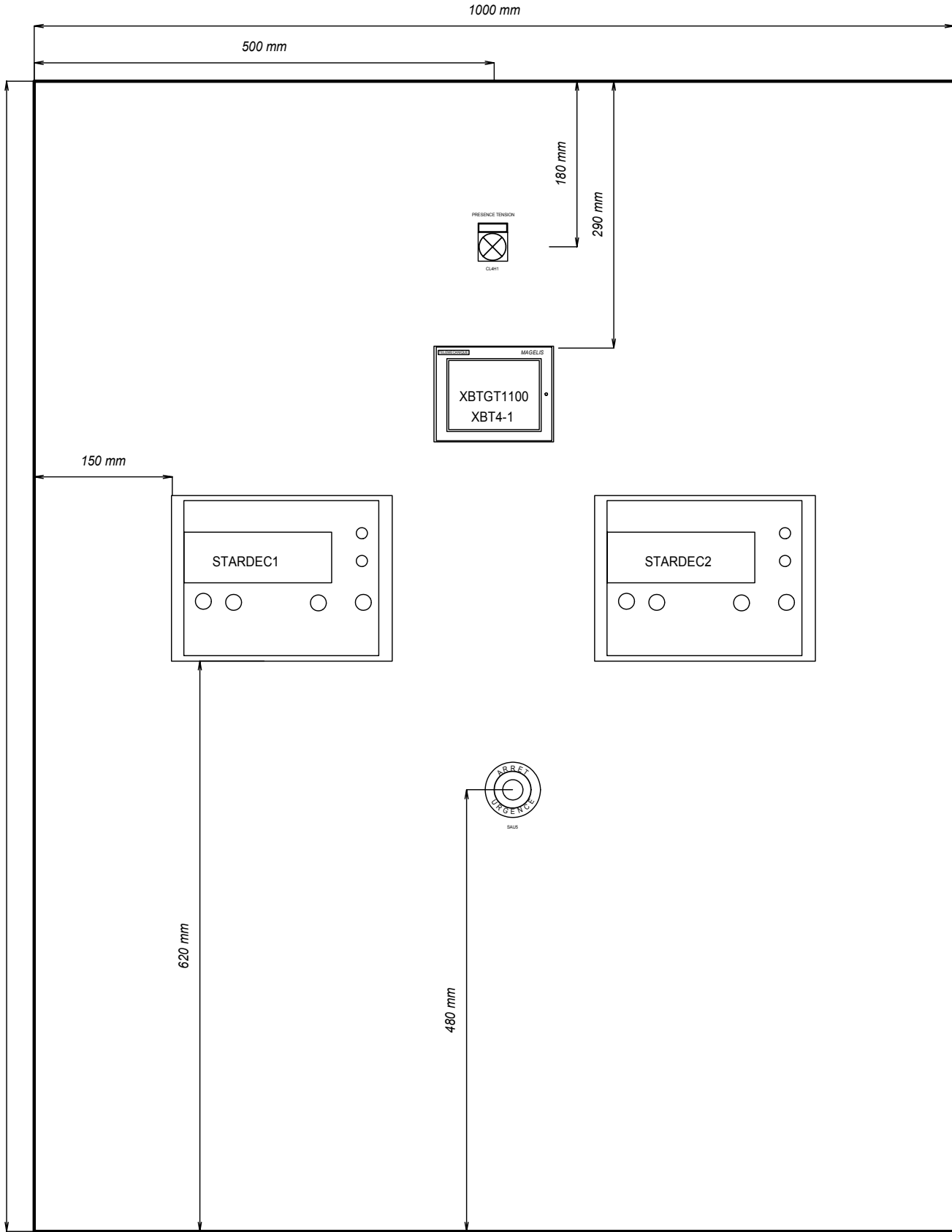

24 rue du Professeur Louis Néel
 21600 LONGVIC
 Tél : 03 80 67 03 13
 Fax : 03 80 67 03 14



SOGEA
 STEP NOGENT SUR SEINE

IMPLANTATION EXTERIEURE
COFFRET CL4

Affaire - Schéma
 00624 - SC001
 Imprimé le : 27/06/2007
 065
 064 < Folio > 065

Indice révision

SOGEA

STEP NOGENT SUR SEINE

NOMENCLATURE CL4



24 rue du Professeur Louis Néel
21600 LONGVIC

Tél : 03 80 67 03 13
Fax : 03 80 67 03 14

Affaire n°: 00624
Schéma n°: SC001

Déssiné par :
VB

Imprimé le :
27/06/2007

Logiciel :
3 R3 Service Pack 2H

Vérifié par :
WD

Date :

Version logiciel :
3.30

Approuvé par :
WD

Date :

IND.

MODIFIE

DATE

MODIFICATIONS

REPERE	FOLIO	DESIGNATION	REFERENCE	FABRICANT
19 IT 401	019			
19 IT 407	018			
19 IT 425	032			
19 IT 431	031			
19 IT 522	025		LT3SE00BD	
19 IT 546	038		LT3SE00BD	
AL4-1	010	ALIMENTATION REGULEE A DECOUP. MONO 100...240VAC/24VDC 120W	ABL7RE2405	TELEMECANIQUE
CL4H1	011	VOYANT LUMINEUX	XB4BVB1	
H4-1	049	VOYANT LUMINEUX	XB4BVB4	
H4-2	051	VOYANT LUMINEUX	XB4BVB4	
KACTA1	045	RELAIS MINIATURE 4RT 24VDC	RXM3AB1BD	
	045	EMBASE RELAIS INTERFACE RXM	RXZE2S111M	
KACTA2	045	RELAIS MINIATURE 4RT 24VDC	RXM3AB1BD	
	045	EMBASE RELAIS INTERFACE RXM	RXZE2S111M	
KACTA3	045	RELAIS MINIATURE 4RT 24VDC	RXM3AB1BD	
	045	EMBASE RELAIS INTERFACE RXM	RXZE2S111M	
KM4-1	056	CONTACTEUR DE PUISSANCE 9A 1F+1O 24VDC LPL	LC1D09BD	
KM4-2	056	CONTACTEUR DE PUISSANCE 9A 1F+1O 24VDC LPL	LC1D09BD	
KM4-3	061	CONTACTEUR DE PUISSANCE 9A 1F+1O 24VDC LPL	LC1D09BD	
KM4-4	061	CONTACTEUR DE PUISSANCE 9A 1F+1O 24VDC LPL	LC1D09BD	
PSH401-1	021			
PSH401-2	034			
PTC2	042		LT3SE00BD	
PTC3	043		LT3SE00BD	
Q4-1	007	DISJ. 2P 10A C 6KA 440V	24201	MERLIN GERIN
Q4-2	008	DISJ. 2P 10A C 6KA 440V	24201	
Q4-3	010	DISJ. 2P 10A C 6KA 440V	24201	
SAU5	011			
SN1	026			
SN2	026			



24 rue du Professeur Louis Néel
 21600 LONGVIC
 Tél : 03 80 67 03 13
 Fax: 03 80 67 03 14

SOGEA
 STEP NOGENT SUR SEINE

NOMENCLATURE
 NOMENCLATURE CL4

Affaire - Schéma
 00624 - SC001
 Imprimé le : 27/06/2007
 001 < Folio > 003

REPERE	FOLIO	DESIGNATION	REFERENCE	FABRICANT
SN3	039			
SN4	039			
STARDEC1	017			
STARDEC2	030			
STB4-1	012	MODULE D'INTERFACE BUS CANOPEN	STBNC02212	TELEMECANIQUE
STB4-10	012	MODULE 2 SORTIES TOR	STBDRC3210	
STB4-11	012	MODULE 2 SORTIES TOR	STBDRC3210	
STB4-12	012	MODULE 2 ENTREES ANA 4-20MA	STBACI1225	
STB4-13	012	MODULE 2 ENTREES ANA 4-20MA	STBACI1225	
STB4-14	012	MODULE 2 ENTREES ANA 4-20MA	STBACI1225	
STB4-15	012		STBXPM1100	
STB4-2	012	MODULE DISTRIB. ALIMENTATION 24V	STBPDT3100	TELEMECANIQUE
STB4-3	012	MODULE 16 ENTREES TOR	STBDDI3725	
STB4-4	012	MODULE 16 ENTREES TOR	STBDDI3725	
STB4-5	012	MODULE 16 ENTREES TOR	STBDDI3725	
STB4-6	012	MODULE 2 SORTIES TOR	STBDRC3210	
STB4-7	012	MODULE 2 SORTIES TOR	STBDRC3210	
STB4-8	012	MODULE 2 SORTIES TOR	STBDRC3210	
STB4-9	012	MODULE 2 SORTIES TOR	STBDRC3210	
X04-1	013		A1BE7H20E200	
X04-2	013		A1BE7H20E200	
X04-3	013		A1BE7H20E200	
XBT4-1	014	TERMINAL 3,8" TACTILE STN AMBRE OU ROUGE	XBTGT1100	TELEMECANIQUE
	014	CABLE LIAISON XBT<->STB	XTBZ988	

SOGEA

STEP NOGENT SUR SEINE

CARNET DE CABLES CL4



24 rue du Professeur Louis Néel
21600 LONGVIC

Tél : 03 80 67 03 13
Fax : 03 80 67 03 14

Affaire n°: 00624
Schéma n°: SC001

Déssiné par :
VB

Imprimé le :
27/06/2007

Logiciel :
3 R3 Service Pack 2H

Vérifié par :
WD

Date :

Version logiciel :
3.30

Approuvé par :
WD

Date :

IND.

MODIFIE

DATE

MODIFICATIONS

REPERE	REFERENCE	TENANT	ABOUTISSANT	FOLIO	COMMENTAIRE
CL4W00	U-1000 R2V 5G2,5 ²	ARMOIRE AE	COFFRET CL4	006	
CL4W01	U1000 R2V 3G1.5 ²	COFFRET CL4	DEBIMETRE BOUES 1	007	
CL4W02	U1000 R2V 3G1.5 ²	COFFRET CL4	DEBIMETRE BOUES 2	007	
CL4W03	U1000 R2V 3G1.5 ²	COFFRET CL4	PH METRE TOUR LAVAGE 1	007	
CL4W04	U1000 R2V 3G1.5 ²	COFFRET CL4	REDOX METRE TOUR LAVAGE 2	007	
CL4W05	U1000 R2V 3G1.5 ²	COFFRET CL4	PH METRE TOUR LAVAGE 2	007	
CL4W06	U-1000 R2V 3G1,5 ²	COFFRET CL4	SONDE AMS POMPE REPRISE 1	018	
CL4W07	U-1000 R2V 3G1,5 ²	COFFRET CL4	SONDE AMS POMPE EXTRACTION 1	019	
CL4W08	LiY-CY 4x0,5 ²	COFFRET CL4	DEBITMETRE 19 IF 404	020	
CL4W09	LiY-CY 4x0,5 ²	COFFRET CL4	CONTROLEUR PRESSION BOUES 1	021	
CL4W10	U-1000 R2V 5G1,5 ²	COFFRET CL4	FDC VANE MOTORISEE 1	023	
CL4W11	LiY-CY 4x0,5 ²	COFFRET CL4	SONDE AMS POMPE EXTRACTION 1	025	
CL4W12	U-1000 R2V 5G1,5 ²	COFFRET CL4	SONDE NIVEAU POLYMERES 1	026	
CL4W13	U-1000 R2V 3G1,5 ²	COFFRET CL4	SONDE AMS POMPE REPRISE 2	031	
CL4W14	U-1000 R2V 3G1,5 ²	COFFRET CL4	SONDE AMS POMPE EXTRACTION 2	032	
CL4W15	LiY-CY 4x0,5 ²	COFFRET CL4	DEBITMETRE 19 IF 428	033	
CL4W16	LiY-CY 4x0,5 ²	COFFRET CL4	CONTROLEUR PRESSION BOUES 2	034	
CL4W17	U-1000 R2V 5G1,5 ²	COFFRET CL4	FDC VANNE MOTORISEE 2	036	
CL4W18	LiY-CY 4x0,5 ²	COFFRET CL4	SONDE AMS POMPE EXTRACTION 1	038	
CL4W19	U-1000 R2V 5G1,5 ²	COFFRET CL4	SONDE NIVEAU POLYMERES 2	039	
CL4W20	LiY-CY 4x0,5 ²	COFFRET CL4	SONDE PTC POMPE INJECTION 1	042	
CL4W21	LiY-CY 4x0,5 ²	COFFRET CL4	SONDE PTC POMPE INJECTION 2	043	
CL4W22	U-1000 R2V 5G1,5 ²	COFFRET CL4	VENTILATION CTA	045	
CL4W23	U-1000 R2V 3G1,5 ²	COFFRET CL4	ADOUCCISSEUR	047	
CL4W24	U-1000 R2V 5G1,5 ²	COFFRET CL4	NIVEAUX CUVE SOUDE	049	
CL4W25	U-1000 R2V 5G1,5 ²	COFFRET CL4	VOYANTS NIVEAUX CUVES	049	
CL4W26	U-1000 R2V 5G1,5 ²	COFFRET CL4	NIVEAUX CUVE JAVEL	051	
CL4W27	U-1000 R2V 5G1,5 ²	COFFRET CL4	NIVEAU TOUR LAVAGE 1	053	
CL4W28	LiY-CY 4x0,5 ²	COFFRET CL4	PHMETRE TOUR LAVAGE 1	055	
CL4W29	U-1000 R2V 5G1,5 ²	COFFRET CL4	SONDE PH TOUR LAVAGE 1	055	
CL4W30	U-1000 R2V 7G1,5 ²	COFFRET CL4	VANNE MOTORISEE TOUR 1	056	
CL4W31	U-1000 R2V 5G1,5 ²	COFFRET CL4	NIVEAUX TOUR LAVAGE 2	058	
CL4W32	LiY-CY 4x0,5 ²	COFFRET CL4	REDOXMETRE TOUR LAVAGE 2	060	
CL4W33	U-1000 R2V 5G1,5 ²	COFFRET CL4	SONDE REDOX TOUR LAVAGE 2	060	
CL4W34	LiY-CY 4x0,5 ²	COFFRET CL4	PHMETRE TOUR LAVAGE 2	060	



24 rue du Professeur Louis Néel
21600 LONGVIC
Tél : 03 80 67 03 13
Fax: 03 80 67 03 14

SOGEA
STEP NOGENT SUR SEINE

CARNETS DE CABLES
CARNET DE CABLES CL4

Affaire - Schéma
00624 - SC001
Imprimé le : 27/06/2007
001 < Folio > 003

SOGEA

STEP NOGENT SUR SEINE

LISTE E/S CL4



24 rue du Professeur Louis Néel
21600 LONGVIC

Tél : 03 80 67 03 13
Fax : 03 80 67 03 14

Affaire n°: 00624
Schéma n°: SC001

Déssiné par :
VB

Imprimé le :
27/06/2007

Logiciel :
3 R3 Service Pack 2H

Vérifié par :
WD

Date :

Version logiciel :
3.30

Approuvé par :
WD

Date :

IND.

MODIFIE

DATE

MODIFICATIONS

ADRESSE	MODULE	FOLIO	ARGUMENT	FONCTION
7/3/1.0	X04-1	011	PRESENCE 24V CL4	
7/3/1.1		011	ARRET D'URGENCE CL4	
7/3/1.10		025	SONDE PTC POMPE DOSEUSE POLYMERES 1	
7/3/1.11		026	NIVEAU TRES BAS POLYMERES 1	
7/3/1.12		026	NIVEAUS BAS POLYMERES 1	
7/3/1.13		030	CONTACT 1ER SEUIL STARDEC 2	
7/3/1.14		030	CONTACT 2EME SEUIL STARDEC 2	
7/3/1.15		031	DEFAULT RELAIS ANTI MARCHE A SEC	
7/3/1.2		017	CONTACT 1ER SEUIL STARDEC 1	
7/3/1.3		017	CONTACT 2EME SEUIL STARDEC 1	
7/3/1.4		018	DEFAULT RELAIS ANTI MARCHE A SEC	
7/3/1.5		019		
7/3/1.6		020	IMPULSION DEBIT EPAISSISSEMENT DES BOUES	
7/3/1.7		021	DEFAULT PRESSION POMPE REPRISE DES BOUES 1	
7/3/1.8		023	FDC VANNE MOTORISEE "O" 19 IZ 409	
7/3/1.9		023	FDC VANNE MOTORISEE "F" 19 IZ 410	
7/4/2.0	X04-2	032	DEFAULT RELAIS ANTI MARCHE A SEC	
7/4/2.1		033	IMPULSION DEBIT EPAISSISSEMENT DES BOUES	
7/4/2.10		046	THERMOSTAT DE SECURITE 1 BATTERIE CTA	
7/4/2.11		046	THERMOSTAT DE SECURITE 2 BATTERIE CTA	
7/4/2.12		046	CONTROLEUR DEBIT D'AIR	
7/4/2.13		047	CONTACT REGENERATION ADOUCISSEUR	
7/4/2.14		049	NIVEAU TRES BAS CUVE SOUDE 24 IL 651	
7/4/2.15		049	NIVEAU HAUT CUVE SOUDE 24 IL652	
7/4/2.2		034	DEFAULT PRESSION POMPE REPRISE DES BOUES 1	
7/4/2.3		036	FDC VANNE MOTORISEE "O" 19 IZ 433	
7/4/2.4		036	FDC VANNE MOTORISEE "F" 19 IZ 434	
7/4/2.5		038	SONDE PTC POMPE DOSEUSE POLYMERES 2	
7/4/2.6		039	NIVEAU TRES BAS POLYMERES 2	
7/4/2.7		039	NIVEAUS BAS POLYMERES 2	
7/4/2.8		042	SONDE PTC POMPE INJECTION POLYMERES 1	
7/4/2.9		043	SONDE PTC POMPE INJECTION POLYMERES 2	
7/5/3.0	X04-3	051	NIVEAU TRES BAS CUVE JAVEL 24 IL 646	
7/5/3.1		051	NIVEAU HAUT CUVE JAVEL 24 IL647	
7/5/3.10		061	FDC OUVERT VANNE MOTORISEE 24 EV 139	

